



# T U R B O M A X

ELECTRIC PUMP SERIES

6130022 - 6130072 - 6130021 - 6130076





— **Leggere queste istruzioni prima di utilizzare il gonfiatore.**

La mancata osservanza di tutte le istruzioni elencate di seguito può provocare danni al prodotto e/o causare lesioni gravi alle persone.

— **Read these instructions before using the inflator.**

Failure to follow all of the instructions listed below may result in damage to the product and/or cause serious injury to persons.

# TURBOMAX I T A



## TURBOMAX

6130022 - 6130072



## TURBOMAX KIT

6130021 - 6130076

# TURBOMAX

1. INTRODUZIONE
2. DESCRIZIONE FUNZIONALE
3. AVVERTENZE PRELIMINARI
4. DATI TECNICI
5. INSTALLAZIONE
6. UTILIZZI CONSIGLIATI
7. UTILIZZO E FUNZIONI
8. REGOLE DI SICUREZZA GENERALI
9. SOLUZIONE DEI PROBLEMI
10. ACCESSORI

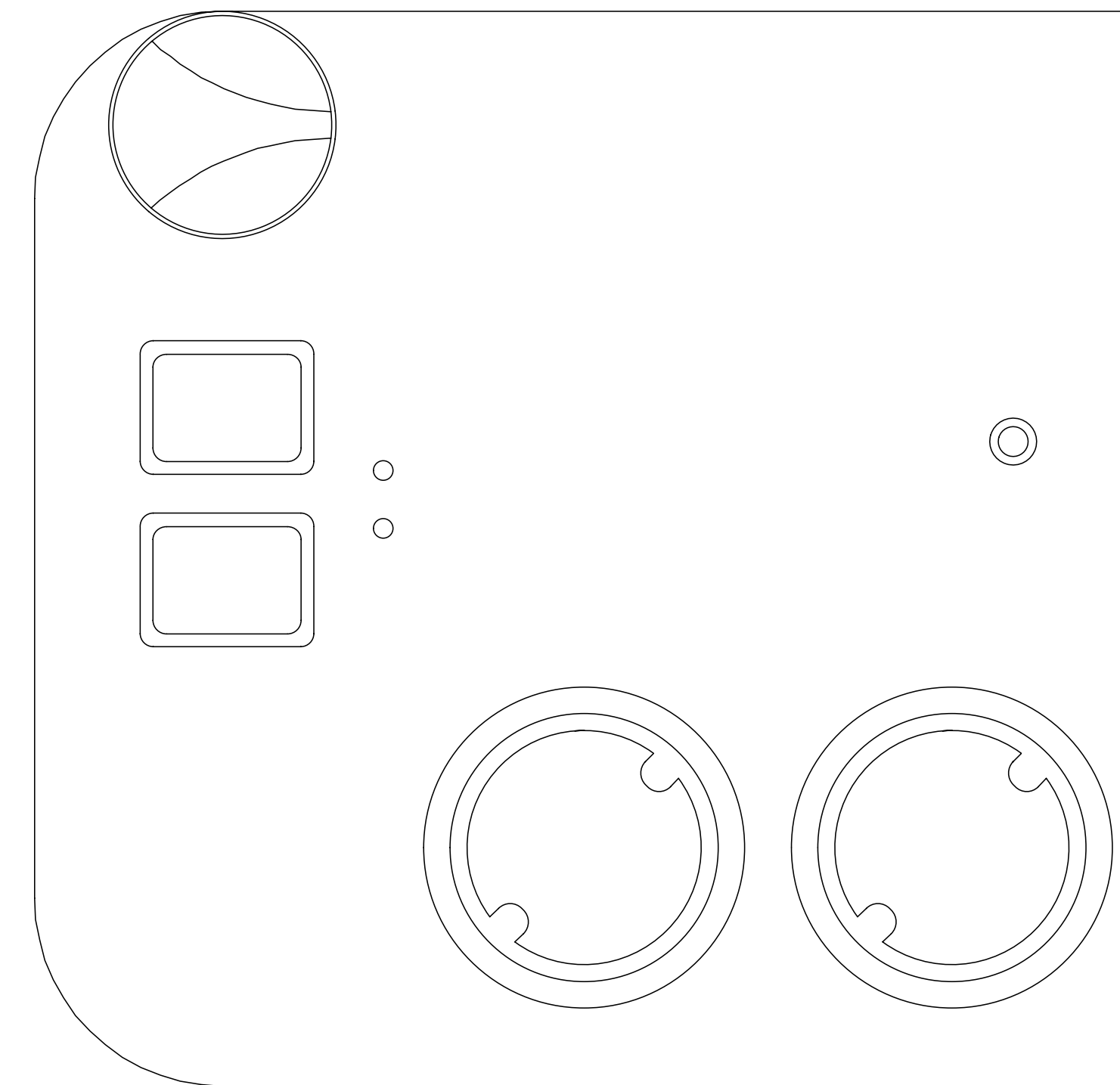

# I N T R O D U Z I O N E

# 01

## T U R B O M A X

---

I TURBOMAX sono gonfiatori a **12V o 24V molto flessibili che possono gonfiare grosse camere d'aria e piccoli oggetti. La loro peculiarità è quella di gonfiare i maxi gommoni in pochissimi minuti.**

Per l'utilizzo presentano un sistema di controllo a LED integrato e **la pressione dei gonfiatori è regolabile fra 175 e 250 mbar con arresto automatico.**

## T U R B O M A X K I T

---

I TURBOMAX KIT sono gonfiatori a **12V o 24V e sono forniti con l'occorrente per il montaggio dello stesso sull'imbarcazione** (staffe e viti di fissaggio e cavo elettrico con connettore).

Le unità hanno un **driver integrato digitale** sviluppato con DSP e tecnologie MOSFET controllate da un microprocessore.

I TURBOMAX KIT hanno due potenti motori che **permettono grandi portate e si spengono automaticamente una volta raggiunta la pressione impostata.**

# DESCRIZIONE FUNZIONALE

## 02



FIG.1

# TURBOMAX



# DESCRIZIONE FUNZIONALE

## 02

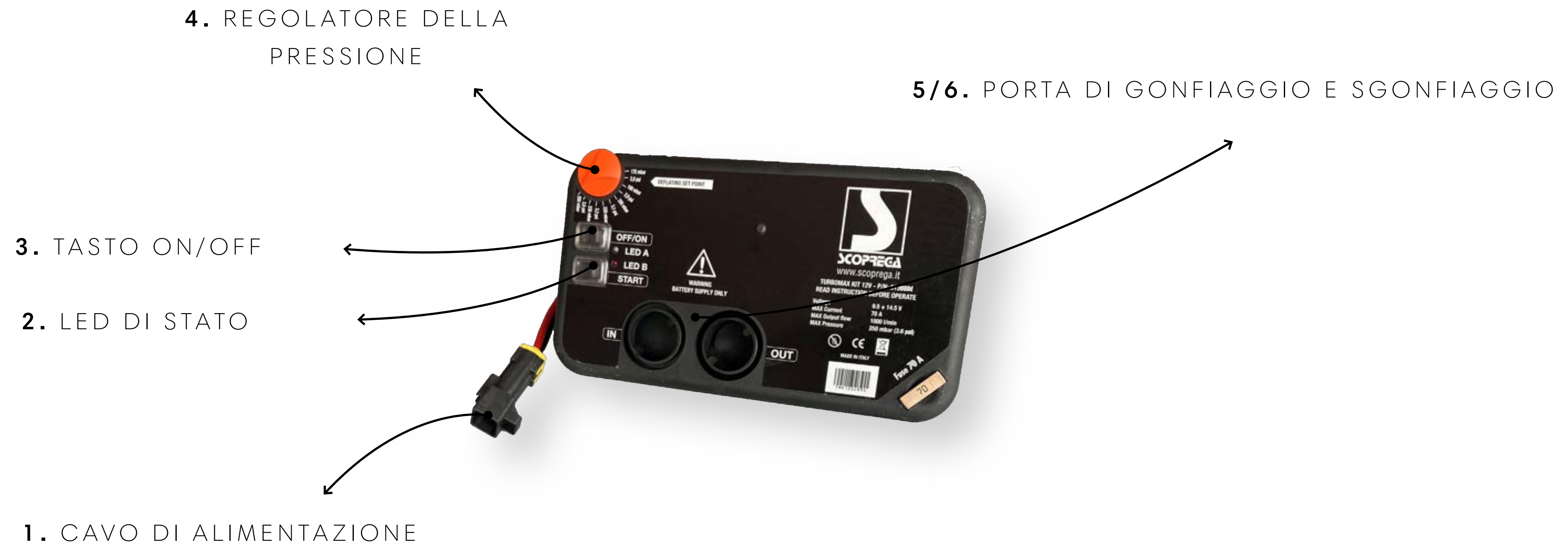
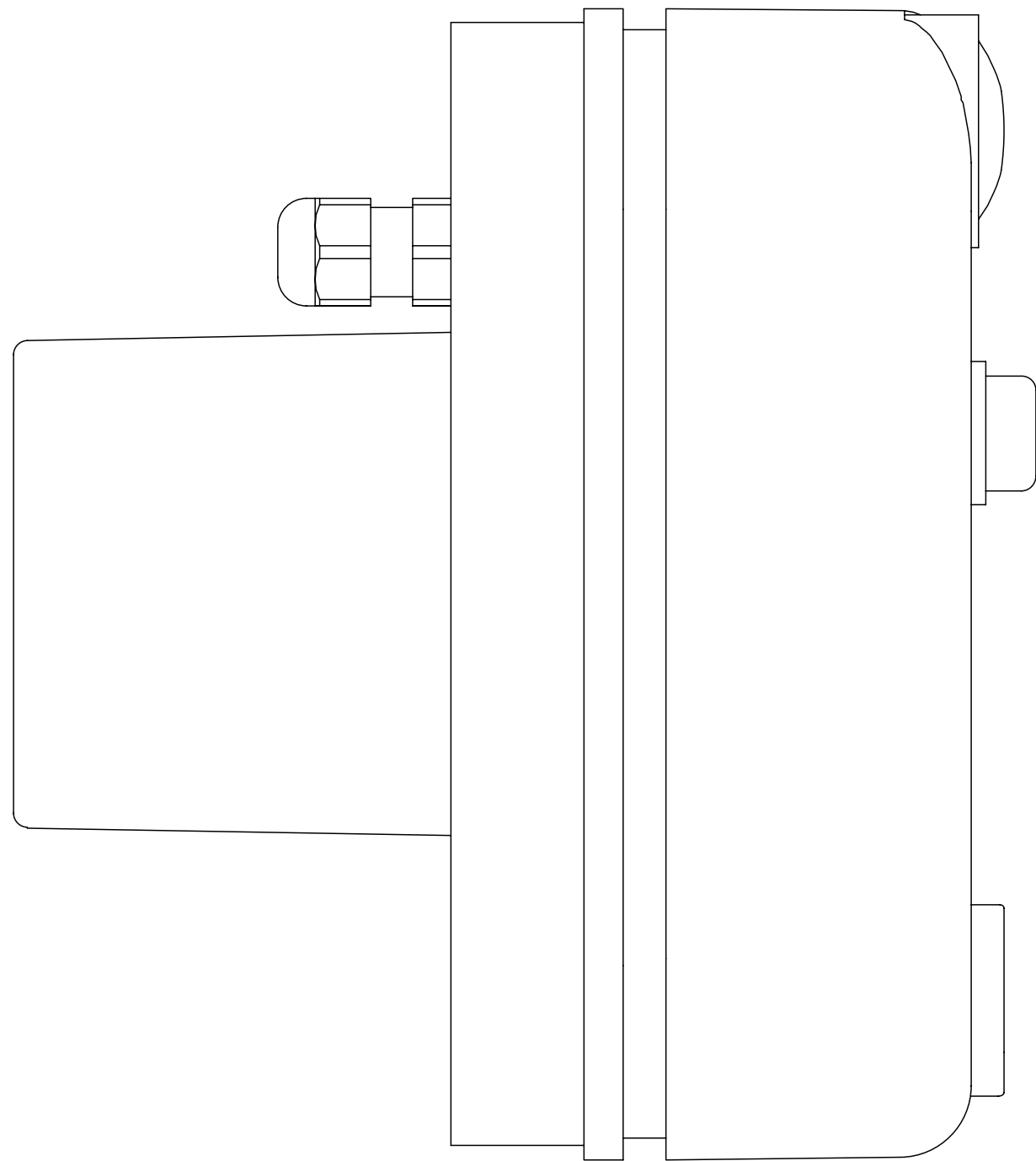

FIG.2

# TURBOMAX KIT

# AVVERTENZE PRELIMINARI

## 03



- 1.** Attenersi a tutte le istruzioni presenti su questo documento.
- 2.** Conservare le presenti istruzioni.
- 3.** Non ostruire le bocchette di aerazione
- 4.** Proteggere sempre il cavo di alimentazione.
- 5.** Non aprire il gonfiatore. Far eseguire tutte le attività di manutenzione a manutentori qualificati autorizzati da Scoprega. La manutenzione è necessaria quando l'apparecchio risulta in qualche modo danneggiato o non funzionante.
- 6.** Non manomettere il prodotto. L'apertura del gonfiatore comporta la decadenza della garanzia.
- 7.** Fornire una ventilazione adeguata
- 8.** Evitare di posizionare oggetti nelle vicinanze del prodotto durante il suo funzionamento.
- 9.** Tenere il presente prodotto fuori dalla portata dei bambini.
- 10.** Il gonfiatore in moto produce vibrazioni per cui, per evitare cadute accidentali, ne consigliamo l'utilizzo a pavimento.
- 11.** Questo apparecchio non è destinato all'uso da parte di persone (compresi i bambini) con ridotte capacità fisiche, sensoriali o mentali, o con mancanza di esperienza e conoscenza, a meno che non siano state sottoposte a supervisione o istruzioni sull'uso dell'apparecchio da parte di una persona responsabile della loro sicurezza.
- 12.** I bambini devono essere sorvegliati per evitare che giochino con l'apparecchio.



# DATA TECHNICAL

## TURBOMAX 12V-24V

**MAX PRESSURE:** 250 mbar (3,6 psi)

**MAX AIR FLOW:** 1000 l/m

**CHARGE VOLTAGE:** 9.5 ÷ 14.5 Vdc (12V) | 19.5 ÷ 28.5 Vdc (24V)

**MAX CURRENT:** 45-60 A (12V) | 23-30 A (24V)

**WEIGHT:** 4 Kg (12V) | 4,4 kg (24V)

**FUNCTION:** Inflate/Deflate

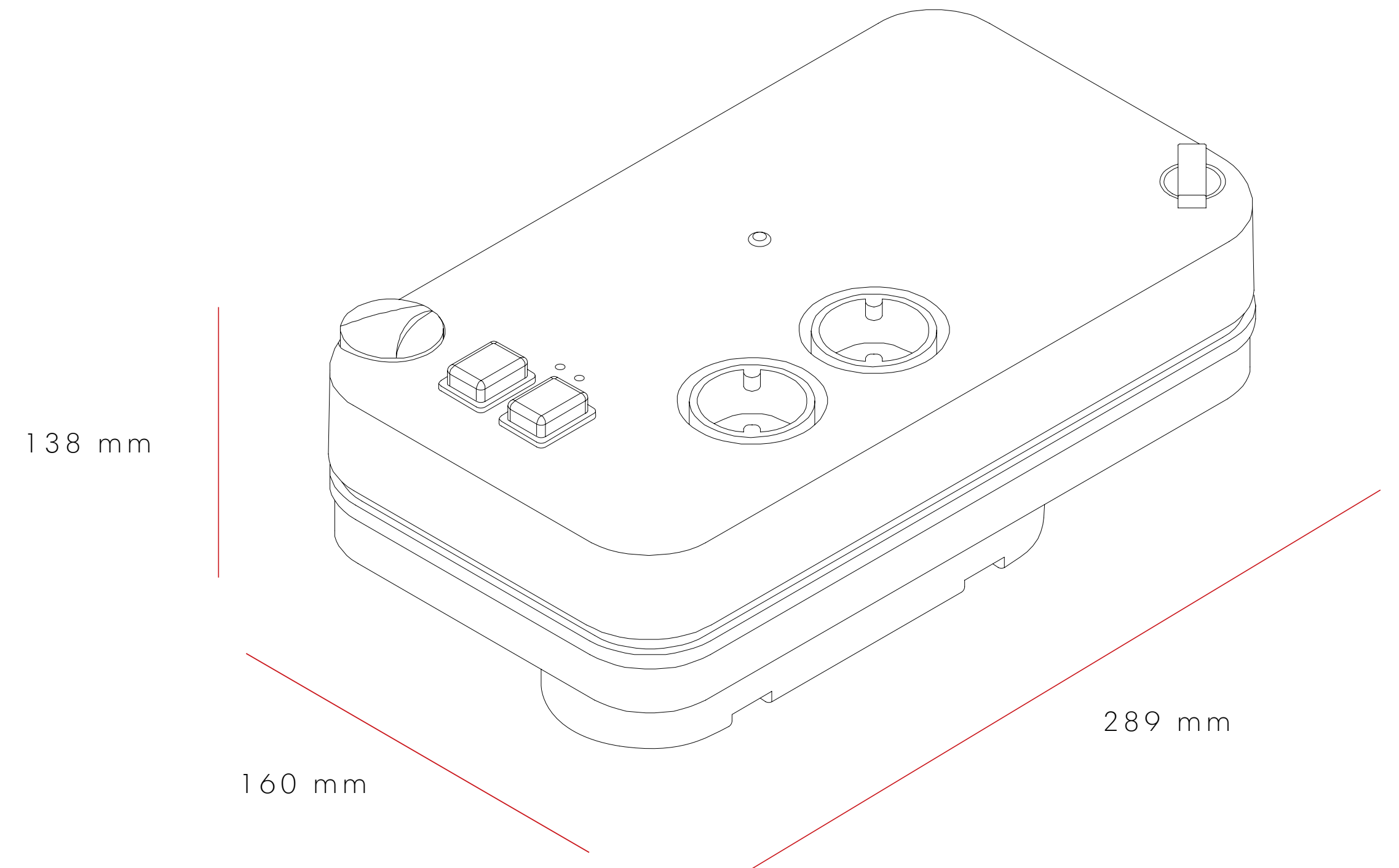

# DATI TECNICI

## 04

### TURBOMAX KIT 12V-24V

**MAX PRESSURE:** 250 mbar (3,6 psi)

**MAX AIR FLOW:** 1000 l/m

**CHARGE VOLTAGE:** 9.5 ÷ 14.5 Vdc (12V) | 19.5 ÷ 28.5 Vdc (24V)

**MAX CURRENT:** 70 A (12V) | 35 A (24V)

**WEIGHT:** 2,6 Kg (12V) | 3 kg (24V)

**FUNCTION:** Inflate/Deflate

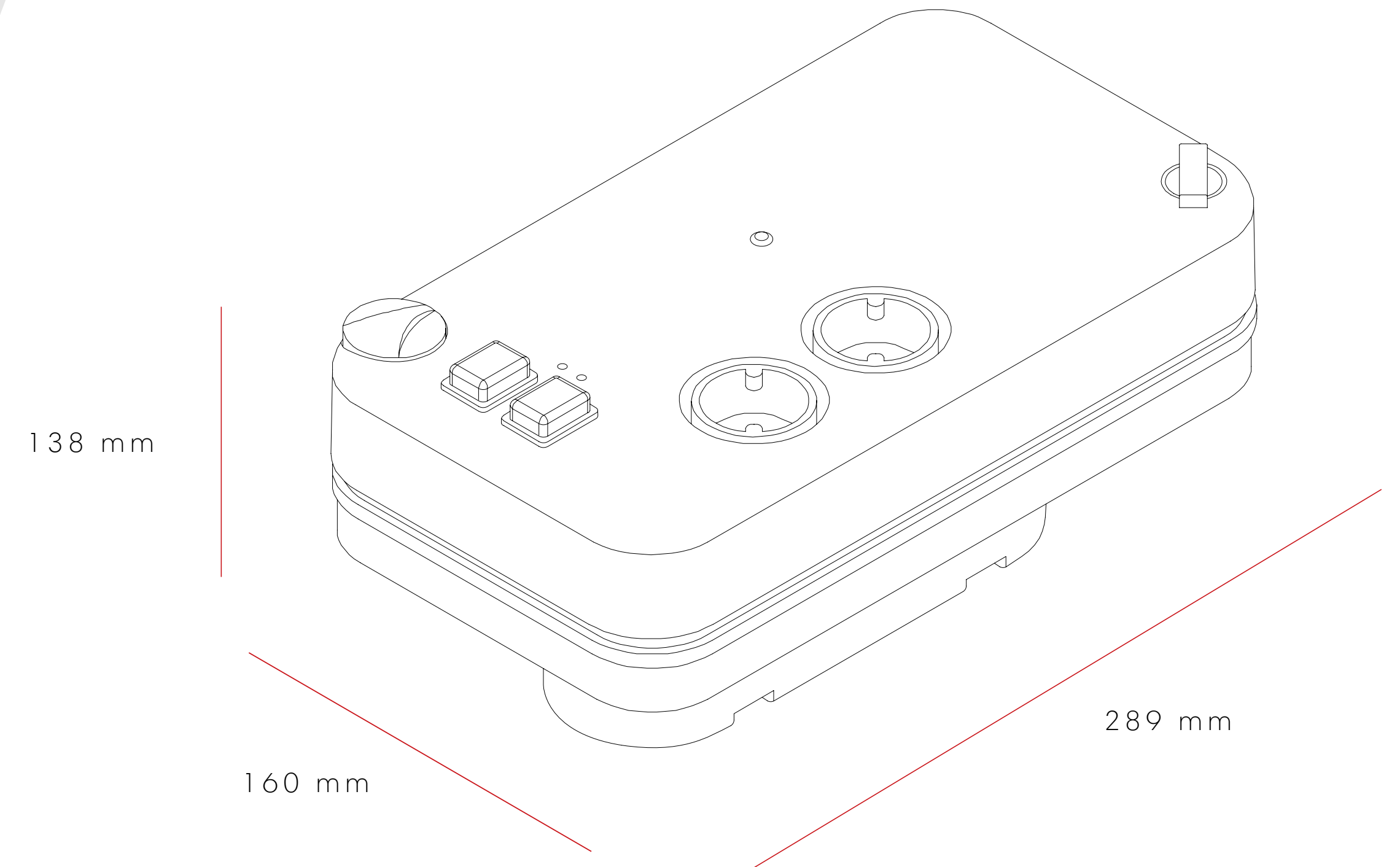

# I N S T A L L A Z I O N E

## 05

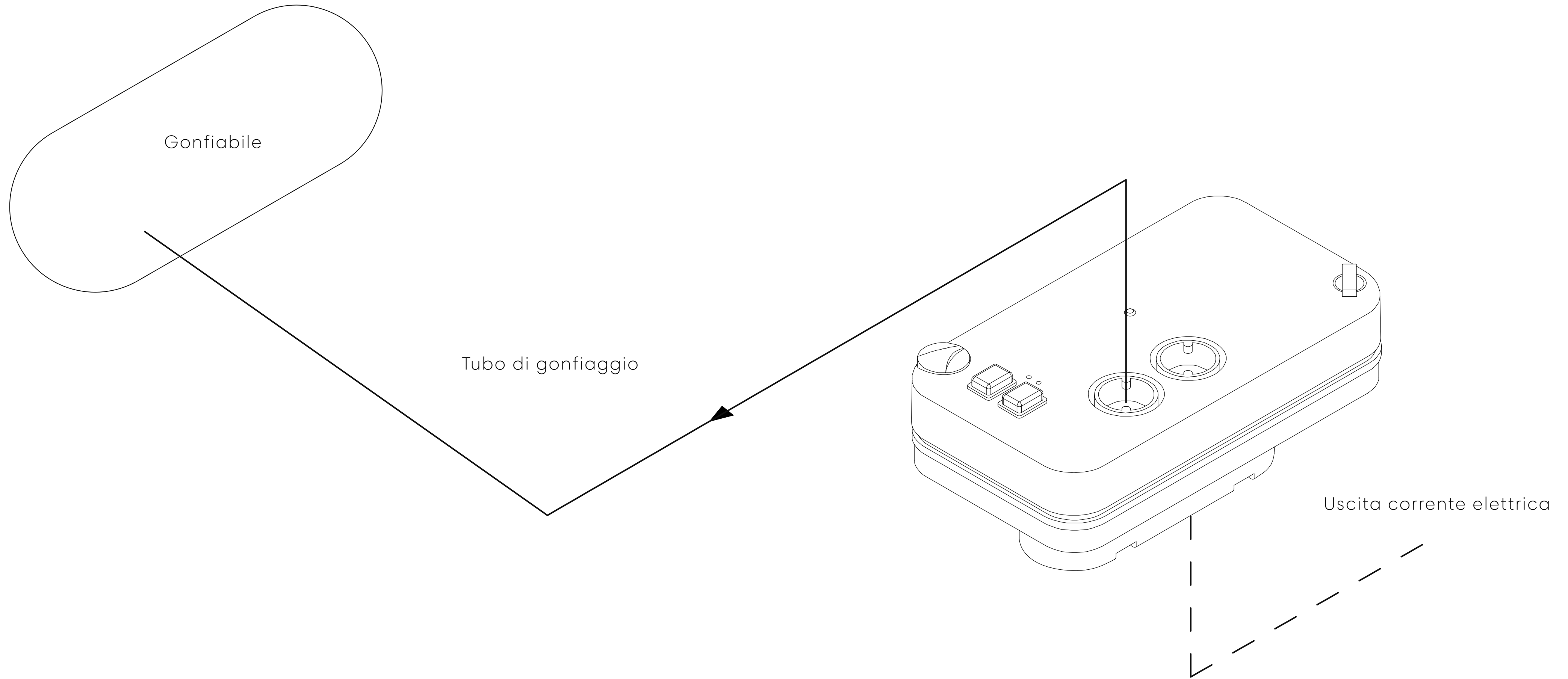

# UTILIZZATI CONSIGLIATI

Il TURBOMAX e il TURBOMAX KIT rappresentano il gonfiatore **ideale per gonfiabili di grandi dimensioni, in particolare i gommoni, le tende e le piattaforme.**

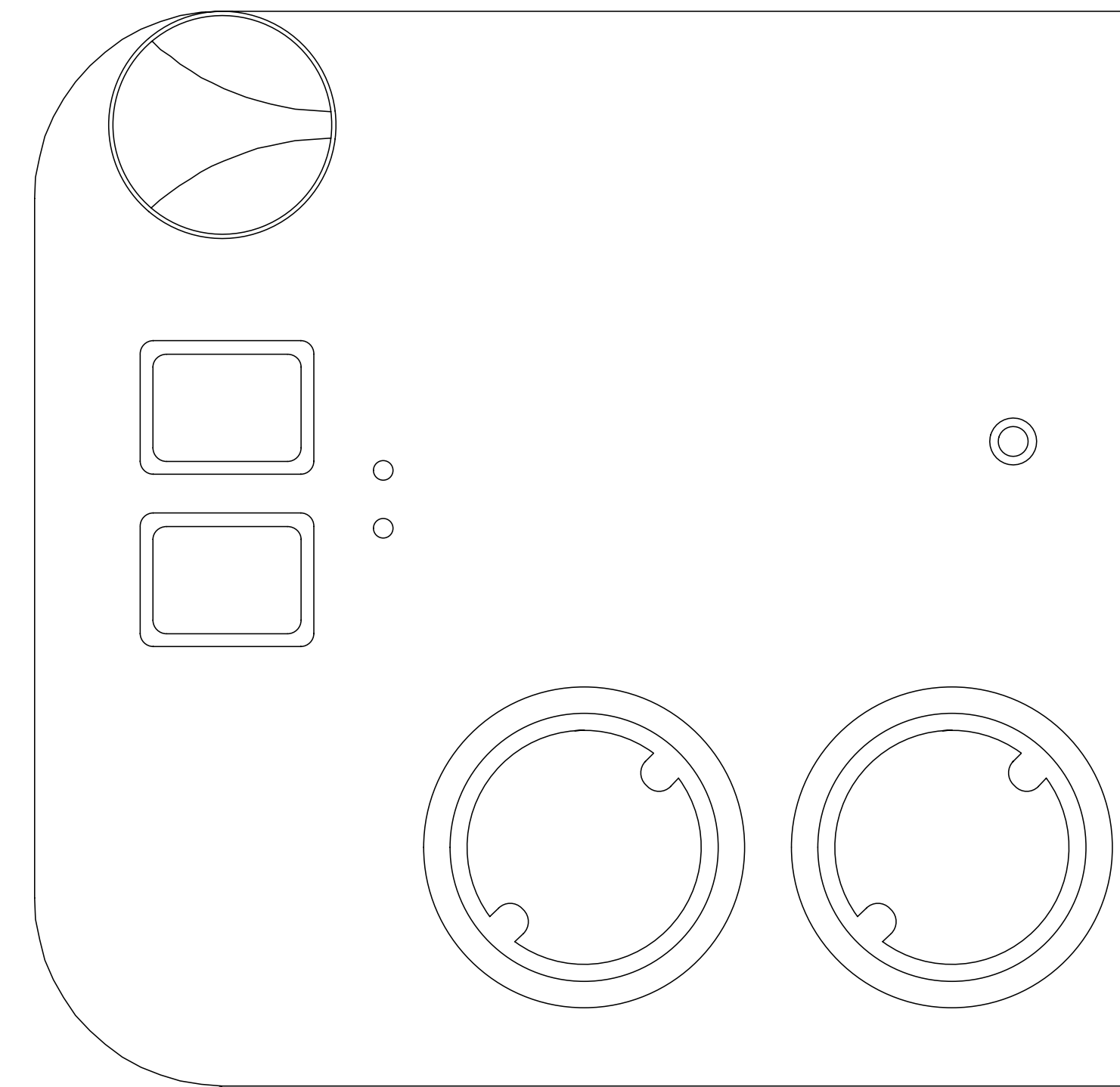

# UTILIZZAZIONE E FUNZIONI

## 07

### PER UTILIZZARE:

Assicurarsi che l'interruttore principale sia su OFF (Punto X, Fig. X).  
Quindi collegare un'estremità del tubo alla porta di gonfiaggio (Punto X, Fig. X) per gonfiare, oppure alla porta di sgonfiaggio (Punto X, Fig. X) per sgonfiare, e l'altra estremità del tubo alla valvola del gonfiabile.

**N.B. Scegliere l'adattatore più idoneo per la valvola presente sull'oggetto da gonfiare.**

Portare l'interruttore in posizione ON (Punto X, Fig. X), quindi premere il pulsante START (Punto X, Fig. X) per iniziare la fase di gonfiaggio/sgonfiaggio.

**N.B. Controllare che il tubo di gonfiaggio sia sempre collegato al gonfiatore e al gonfiabile.**

**N.B. Se il cavo di alimentazione è danneggiato, deve essere sostituito dal produttore, dal suo agente di assistenza o da persone analogamente qualificate, al fine di evitare un pericolo.**

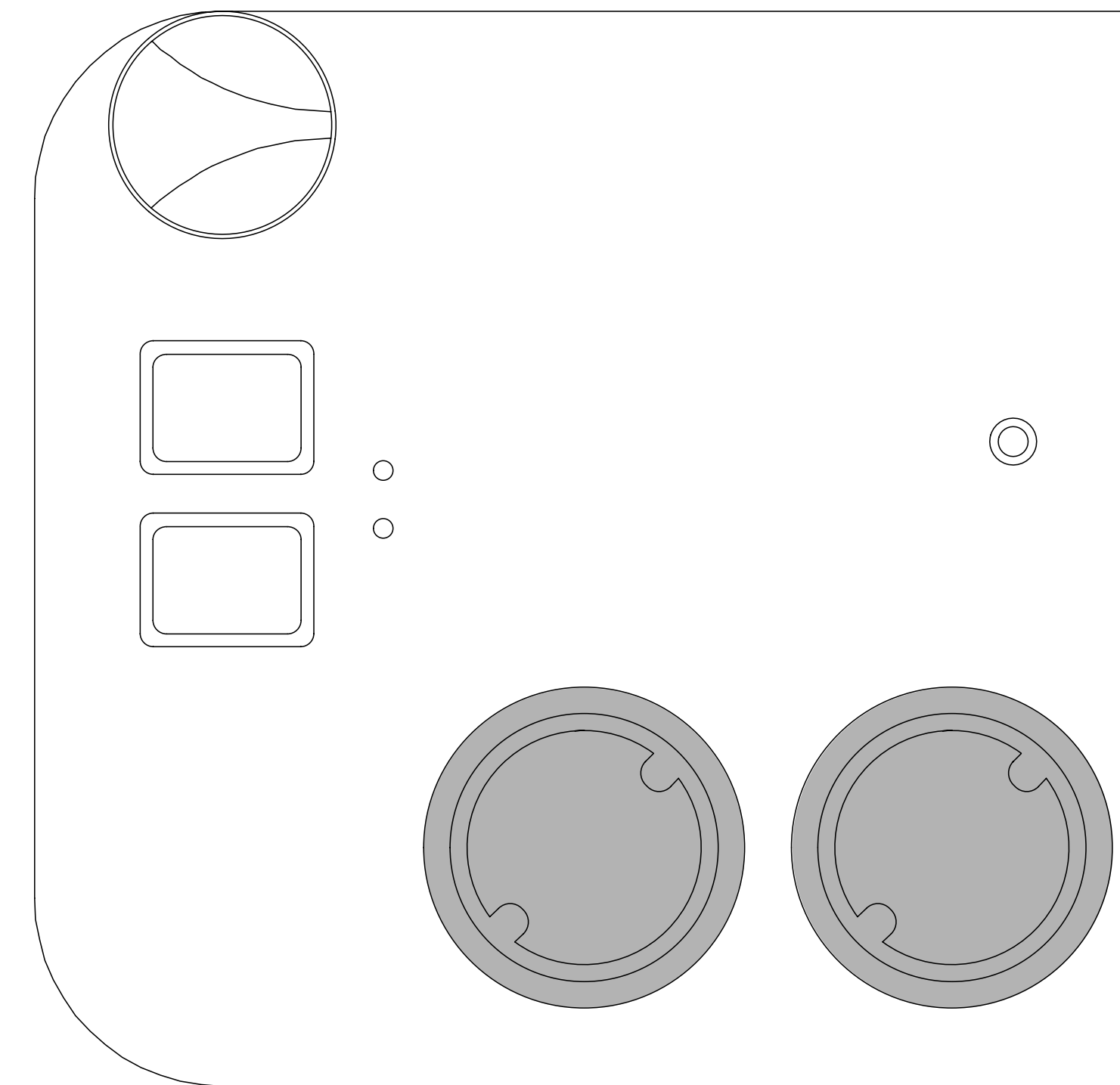



# UTILIZZAZIONE E FUNZIONI

## 07

### COLLEGAMENTI PER TURBOMAX:

Collegare i morsetti alla batteria e assicurarsi di stendere sempre il cavo elettrico. Quindi selezionare la pressione di gonfiaggio desiderata (valore tra 175 e 250 mbar). Posizionare l'interruttore su ON (Punto X, Fig. X).

**N.B. Il LED B (Punto X, Fig. X) inizia a lampeggiare segnalando lo stato della batteria.**

Premere l'interruttore START (Punto X, Fig. X) per iniziare la fase di gonfiaggio.

**N.B. Il LED B (Punto X, Fig. X) passa da lampeggiante a fisso con il colore dello stato batteria.**

**N.B. In fase di gonfiaggio il gonfiatore si arresterà alla pressione impostata e il LED B (Punto X, Fig. X) tornerà a lampeggiare.**

**N.B. In caso di errore il gonfiatore va in autoprotezione arrestandosi.**

**N.B. Il LED A (Punto X, Fig. X) si illumina per indicare il tipo di problema.**

**N.B. Dopo aver risolto il problema è necessario premere START (Punto X, Fig. X) per riavviare il gonfiatore.**

**N.B. Nel caso si utilizzino le pinze a coccodrillo, assicurarsi della corretta polarità (morsetto rosso collegato al positivo della batteria). In caso contrario il gonfiatore non si avvierà.**

### PER SGONFIARE:

Collegare il tubo all'uscita IN (Punto X, Fig. X) e porre la manopola di regolazione della pressione su 175 mbar.

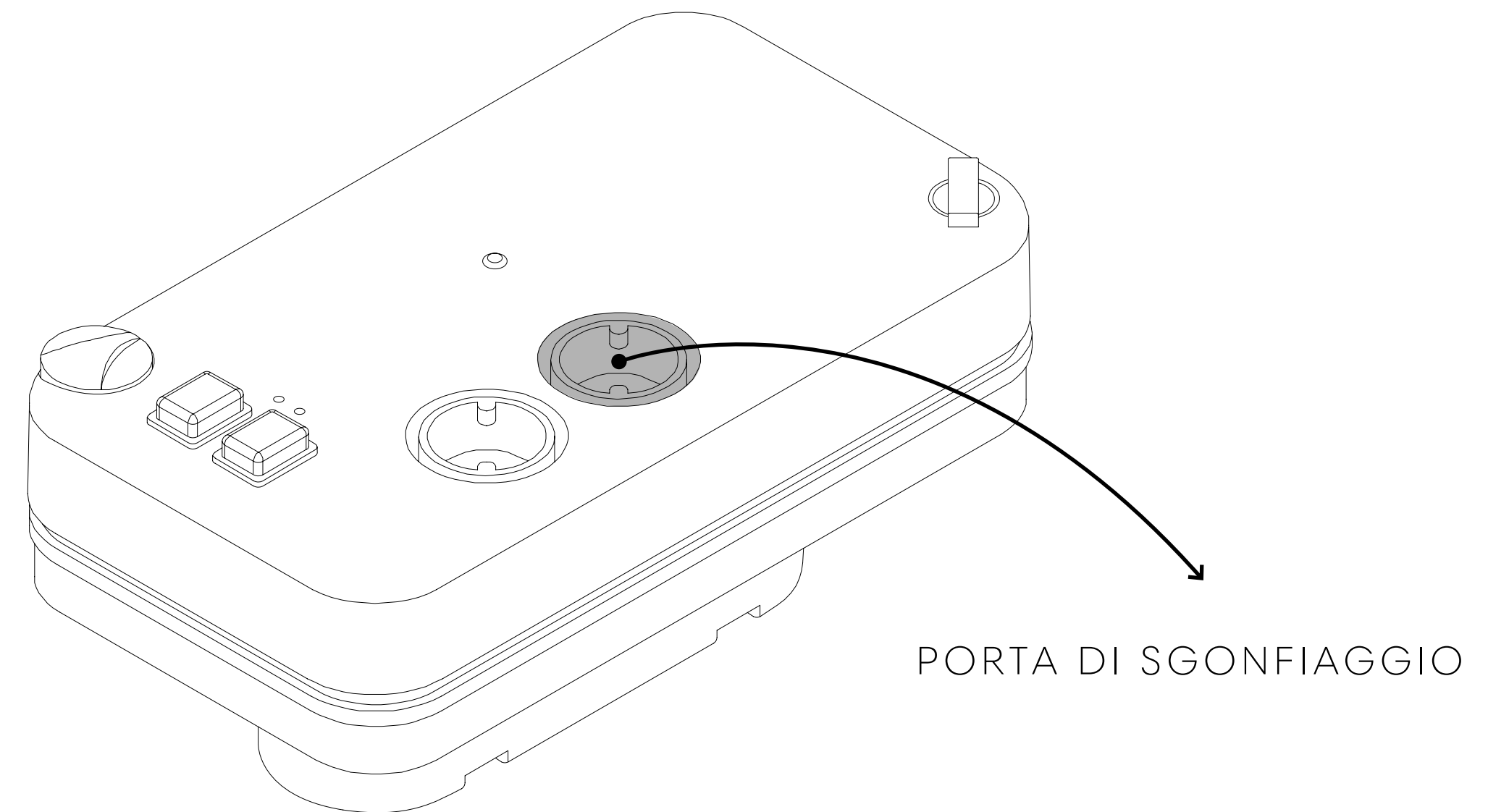

# 07 UTILIZZAZIONE E FUNZIONI

## COLLEGAMENTI PER TURBOMAX KIT:

Inserire sulle estremità del cavo i coperchi ed i gommini rossi.

Per garantire il passaggio di corrente è consigliato, dopo la crimpatura del faston, di stagnare l'estremità del cavo al connettore (fig. 1 - freccia).

Inserire i faston nella loro sede, facendo attenzione al senso del dente di aggancio (fig. 2) ed alla polarità (fig. 4), quindi inserire nella loro sede i gommini ed i coperchi (fig. 3).

**N.B. La sezione del cavo di alimentazione dell'impianto di bordo deve essere adeguata alla sua lunghezza:**

**Per lunghezza del cavo fino a 6 metri: sezione 10 mm<sup>2</sup>**

**Per lunghezza del cavo da 6 a 12 metri: sezione 16 mm<sup>2</sup>**

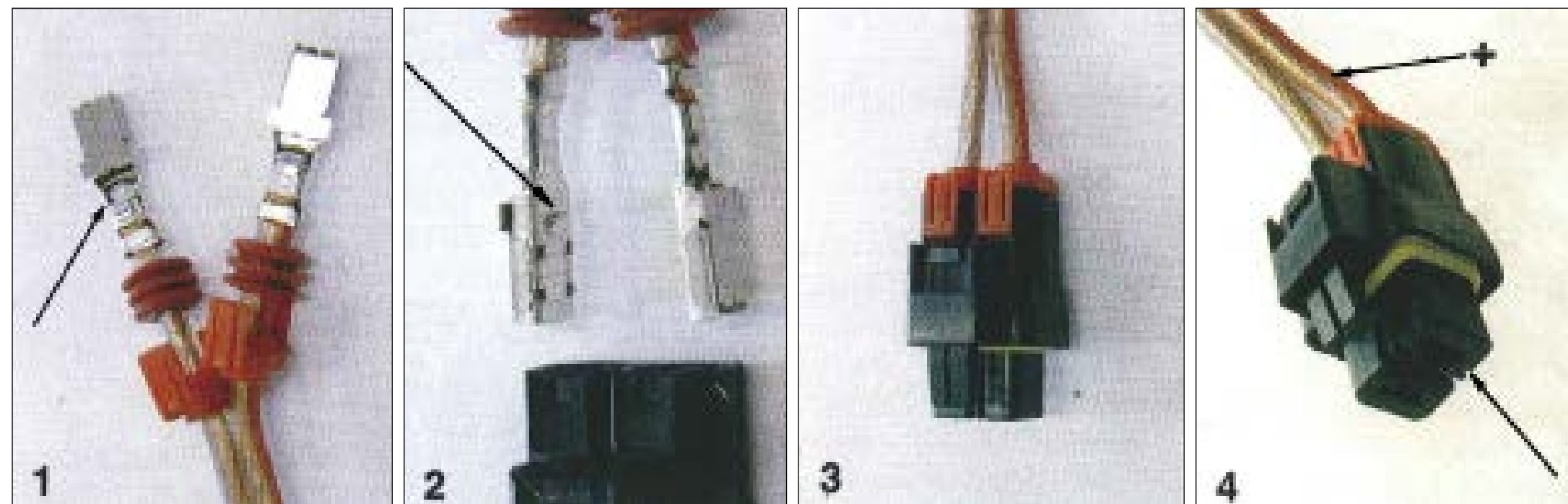

## FISSAGGIO TURBOMAX KIT:

Il gonfiatore può essere fissato all'imbarcazione utilizzando le squadrette "B" (fig. 5) in dotazione, oppure dopo aver effettuato un foro per l'incasso a pannello (fig. 6), si può fissare ai fori "A" (fig. 5) con delle viti autofilettanti con  $\varnothing$  4.5 mm. La lunghezza massima della vite nel gonfiatore è di 8 mm.

## PREPARAZIONE DEL TUBO DI GONFIAGGIO:

Tagliare il tubo della misura desiderata. Inserire in una delle due estremità il raccordo rosso per collegare il tubo al gonfiatore.

Nell'estremità opposta inserire ed incollare il riduttore in PVC. Successivamente innestare il raccordo per la valvola facendo attenzione a scegliere dal kit in dotazione quello che consente l'apertura completa della valvola stessa.

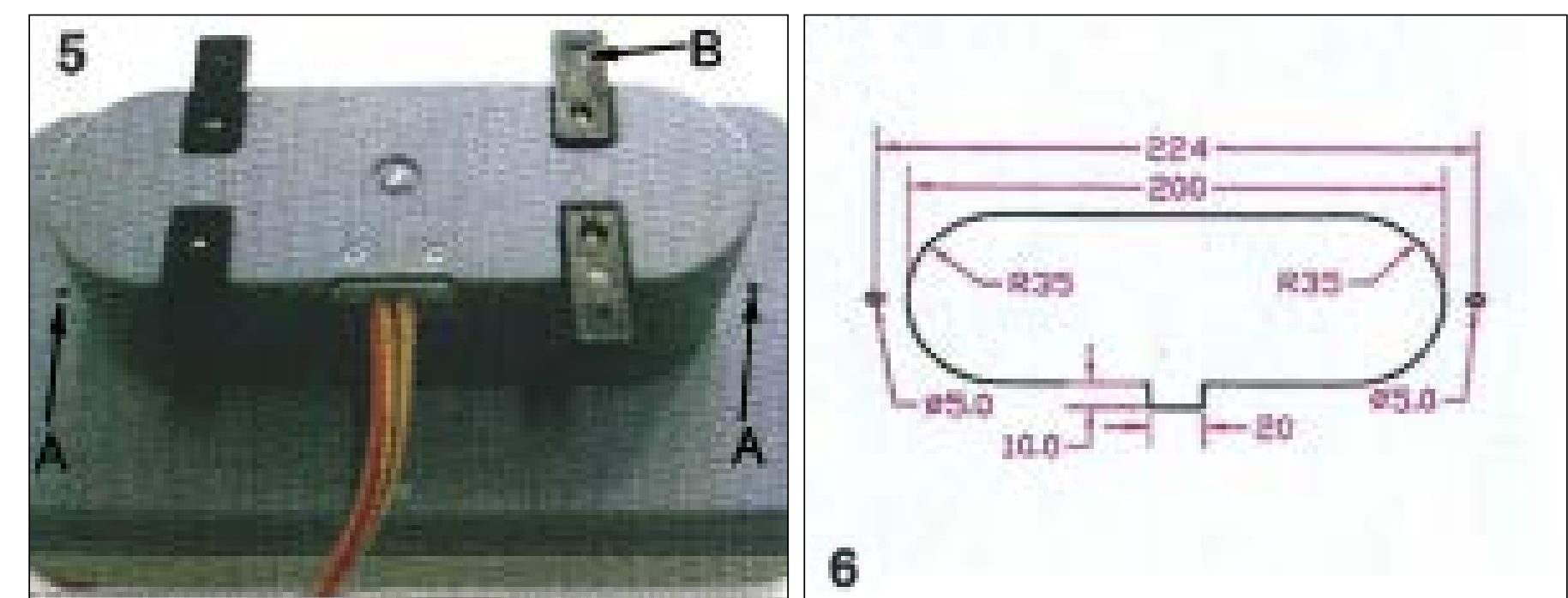

# UTILIZZAZIONE E FUNZIONI

## STATO DEI LED:

Il TURBOMAX e il TURBOMAX KIT sono dotati di due LED (A e B) che permettono il monitoraggio dello stato della batteria e la temperatura della pompa.

**N.B. Il LED A segnala gli errori di funzionamento per il quale il gonfiatore ha arrestato il suo ciclo di funzionamento.**

**N.B. Il LED B segnala lo stato di carica della batteria.**

**N.B. Prestare attenzione quando si collega il cavo di alimentazione alla batteria per evitare che si generino corto circuiti con conseguente pericolo di incendio**

**N.B. Controllare la tensione. Non collegare il gonfiatore a 12V con una batteria a 24V.**

**N.B. Non lasciare mai incustodito il gonfiatore acceso. Il gonfiaggio eccessivo di un oggetto può provocare gravi conseguenze.**

**N.B. Controllare sempre la pressione massima di gonfiaggio per evitare rischi di scoppio.**

## MONITORAGGIO STATO GONFIATORE E BATTERIA:

LED A	LED B	STATO	POSSIBILE SOLUZIONE
SPENTO	SPENTO	OFF	
SPENTO	VERDE lampeggiante	Stand By Batteria CARICA	
SPENTO	GIALLO lampeggiante	Stand By Batteria BASSA	Si consiglia di ricaricare la batteria prima di procedere.
SPENTO	ROSSO lampeggiante	Stand By Batteria SCARICA	Ricaricare la batteria
SPENTO	VERDE fisso	In funzione Batteria CARICA	
SPENTO	GIALLO fisso	In funzione Batteria BASSA	Si consiglia di ricaricare la batteria prima di procedere.
SPENTO	ROSSO fisso	In funzione Batteria SCARICA	Ricaricare la batteria
ROSSO	ROSSO lampeggiante	FINE CICLO per Batteria SCARICA	Ricaricare la batteria e poi premere START per far ripartire il gonfiatore
ROSSO	VERDE lampeggiante	FINE CICLO per SOTTOTENSIONE o SOVRATENSIONE Tensione inferiore ai limiti consentiti	Verificare che la tensione della batteria sia compresa nei valori descritti nel paragrafo DATI TECNICI
ROSSO lampeggiante	Lampeggiante (colore dipende da stato batteria)	FINE CICLO per SOVRATEMPERATURA	Aspettare che i LED smettano di lampeggiare e premere START per far ripartire il gonfiatore

# REGOLE DI SICUREZZA

## 08

### **1. CONSIDERARE SEMPRE L'AMBIENTE DI LAVORO.**

Non esporre il gonfiatore alla pioggia. Non utilizzare in presenza di liquidi o gas infiammabili.

### **2. EVITARE L'AVVIO ACCIDENTALE.**

Non avviare il gonfiatore con la bocca di ingresso in contatto con polvere o acqua.

### **3. PRESTARE ATTENZIONE.**

Prestare attenzione a quello che si sta facendo. Usare il buon senso.

### **4. CONTROLLARE CHE NON VI SIANO PARTI DANNEGGIATE.**

Prima di usare il gonfiatore, ispezionare con attenzione le pareti esterne e i suoi componenti.

**5. NON AVVIARE** i gonfiatori portatili nei pressi di liquidi infiammabili o atmosfere gassose o esplosive. I motori di questi gonfiatori producono scintille che possono rilasciare fumi.

### **6. ATTENZIONE A NON INALARE!**

L'aria compressa proveniente dal gonfiatore non è pura. Non inalare mai aria dal gonfiatore.

### **7. ATTENZIONE! PERICOLO DI SCOPPIO.**

Gonfiare l'unità gonfiabile solo seguendo le raccomandazioni del costruttore. Una pressione eccessiva può causare l'esplosione del gonfiabile, che può cagionare lesioni personali.

### **8. NON LASCIARE MAI IL DISPOSITIVO SENZA SORVEGLIANZA.**

Il gonfiaggio eccessivo può causare gravi lesioni e danni materiali.

### **9. ATTENZIONE! PERICOLO DI FUNZIONAMENTO NON SICURO**

Non modificare o tentare di riparare l'unità. Non forare o apportare modifiche al gonfiatore o ai suoi accessori. Qualunque modifica al prodotto comporta la decadenza della garanzia.

### **10. NON TRASPORTARE MAI IL GONFIATORE DAL TUBO FLESSIBILE NÉ DAL CAVO DI ALIMENTAZIONE.**



# REGOLE DI SICUREZZA

## 08

### INSTALLAZIONE DEL TUBO:

Nella fase di installazione di un tubo è importante attenersi ad alcune regole. Questo per ottenere il miglior rendimento ed evitare danneggiamenti che possano compromettere la durata nel tempo del tubo.

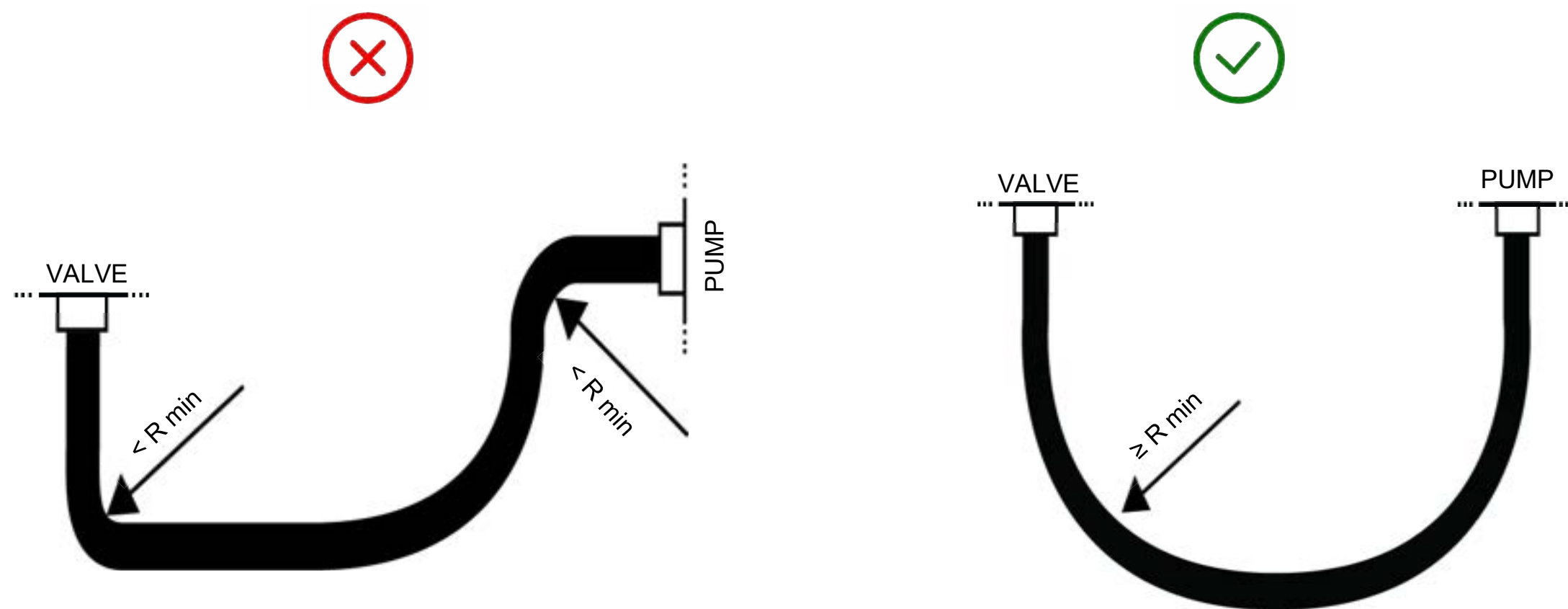

N.B. Il raggio minimo di curvatura è di 40 mm / 1,57 inch.  
Installazioni sotto il minimo raggio di curvatura o curvature eccessive nella zona dei raccordi possono rompere il tubo.

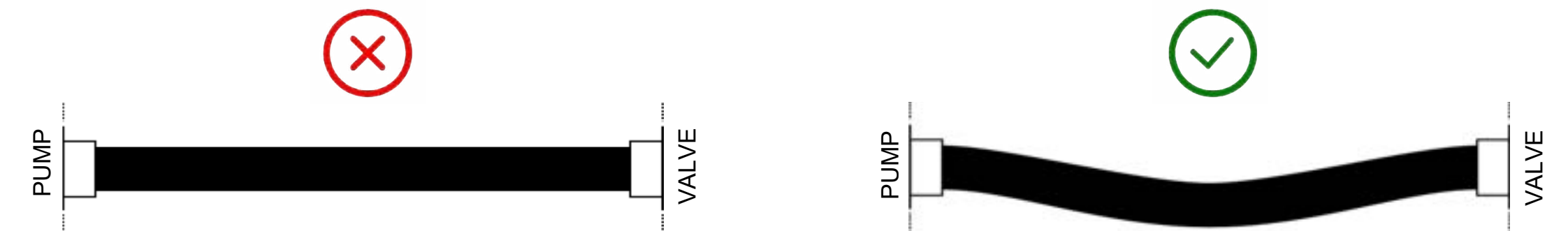

N.B. Assemblare il tubo in modo da sopportare le variazioni di lunghezza dovute alla pressione di lavoro, ai movimenti della pompa ed alle relative tolleranze. Evitare montaggi in tensione.

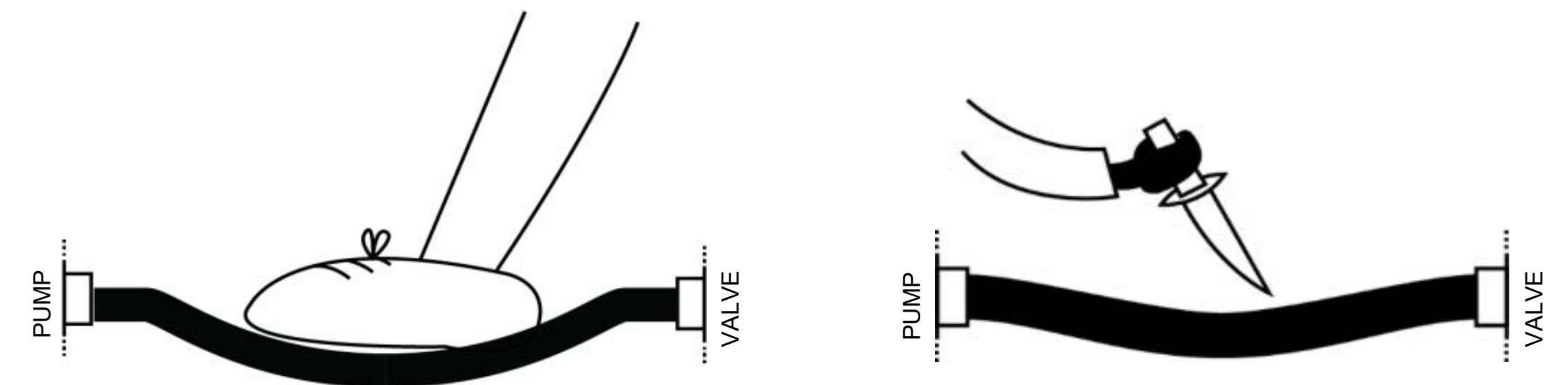

N.B. Durante la fase di installazione e di utilizzo evitare abrasioni, urti e tagli su tutta la lunghezza del tubo.



# REGOLE DI SICUREZZA

## 08

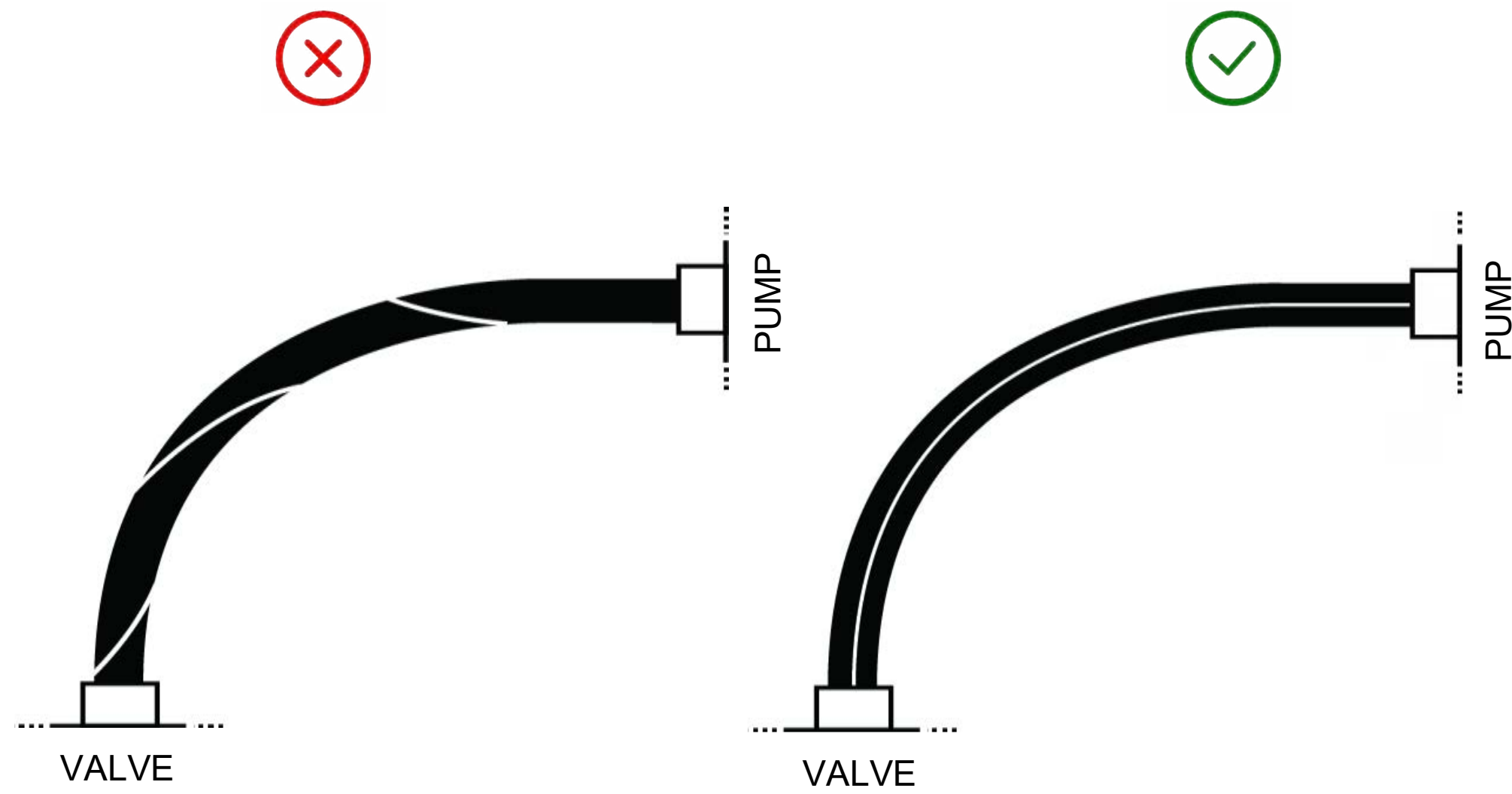

N.B. La vita di un tubo in torsione si riduce notevolmente.  
Per evitare la torsione durante la fase di installazione e di utilizzo controllare che la spirale segua sempre un andamento lineare.

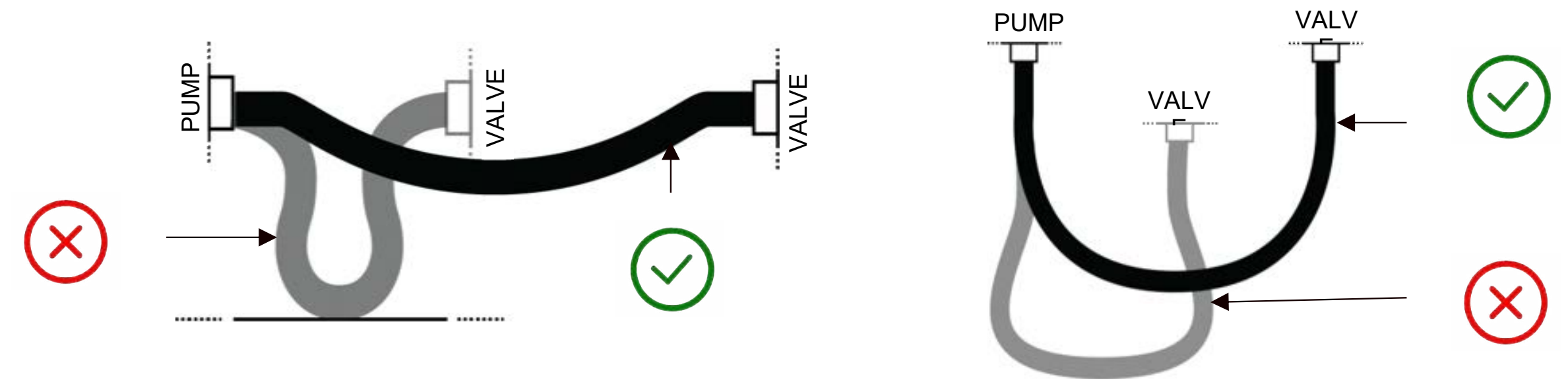

N.B. La lunghezza del tubo deve essere tale da assecondare il moto e non bisogna andare al di sotto del minimo raggio di curvatura.  
Il tubo flessibile permette dei movimenti relativi tra due fonti collegate. Durante la fase di installazione e di utilizzo evitare abrasioni, tensioni e torsioni.

# SOLUZIONI DEI PROBLEMI

09

PROBLEMA	POSSIBILE CAUSA	POSSIBILE SOLUZIONE
Il gonfiatore non parte	Cavo di alimentazione non collegato correttamente.	Collegare il cavo di alimentazione correttamente e con la giusta polarità morsetto rosso al positivo della batteria).
	Sottotensione di tensione nella batteria.	Controllare lo stato della batteria.
	Sovratensione tensione nella batteria.	Controllare lo stato della batteria.
	Non è stato premuto il tasto ON.	Premere il tasto ON.
	Il fusibile di protezione è bruciato.	Sostituire il fusibile con uno dello stesso tipo (40 o 70 A).
	L'apparato è danneggiato	Rivolgersi a un centro di assistenza SCOPREGA.
Il gonfiatore non gonfia	Errato collegamento del tubo.	Collegare il tubo dell'aria alla bocca corretta.
	Errata impostazione della pressione.	Correggere l'impostazione della pressione.
	Interruttore non in posizione START.	Posizionare interruttori principali su ON e poi premere START.

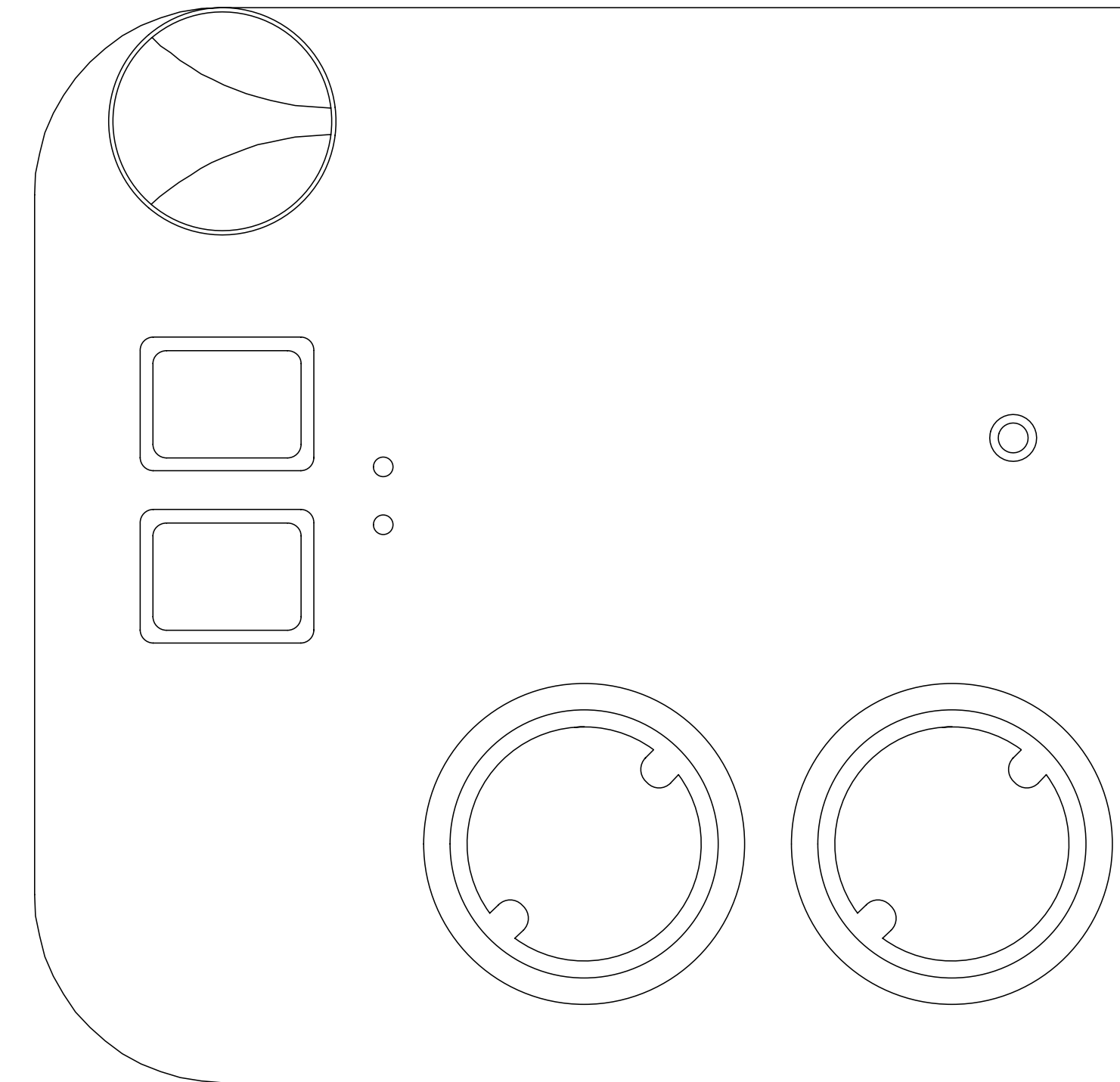

# A 10 C C E S S O R I

All'interno della scatola si possono trovare diversi accessori tra cui:



Raccordi



Kit connessione elettrica



Raccordi



Piastre per installazione

TURBOMAX

TURBOMAX KIT

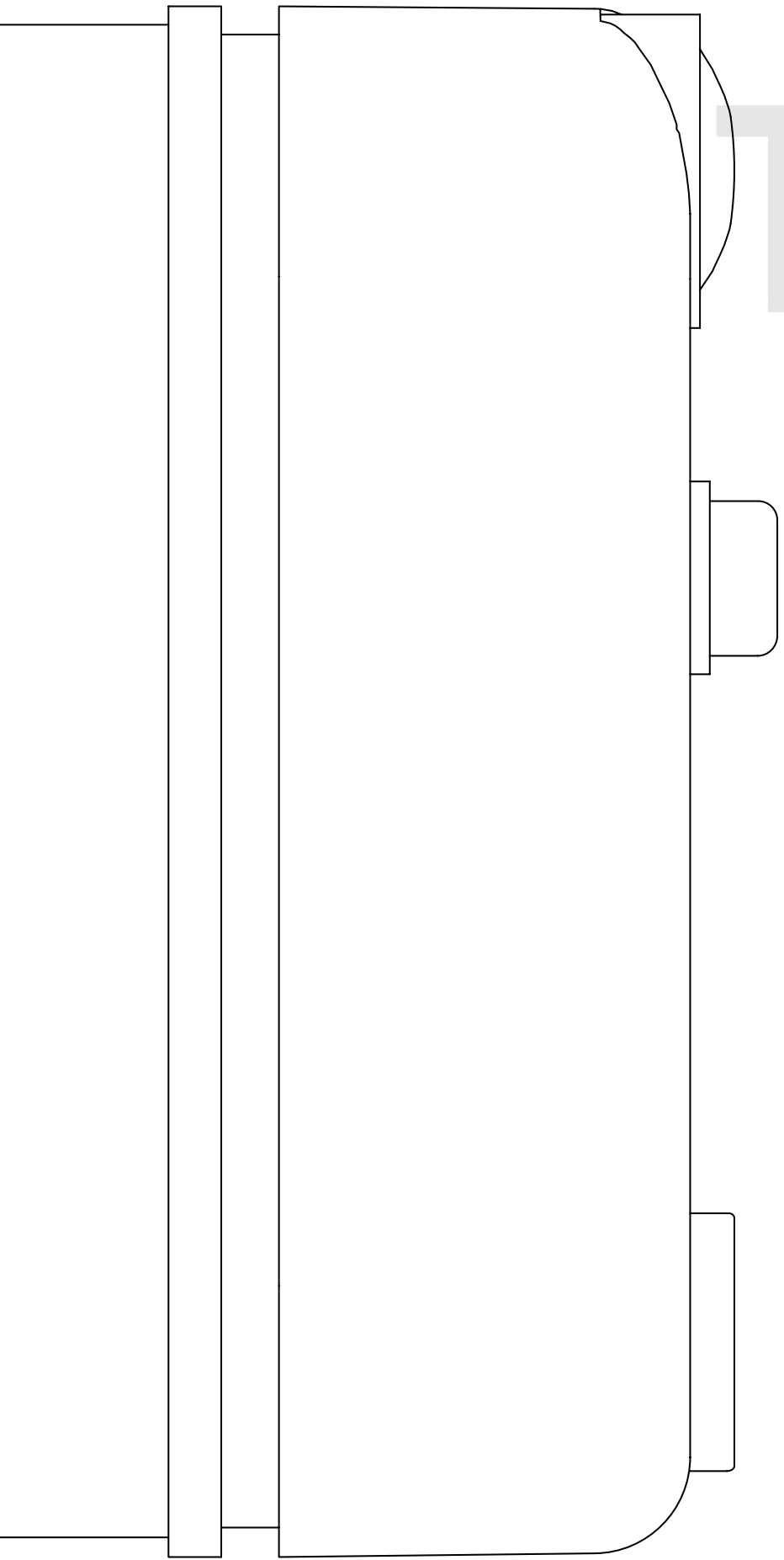

# T U R T U R B O M A X A X

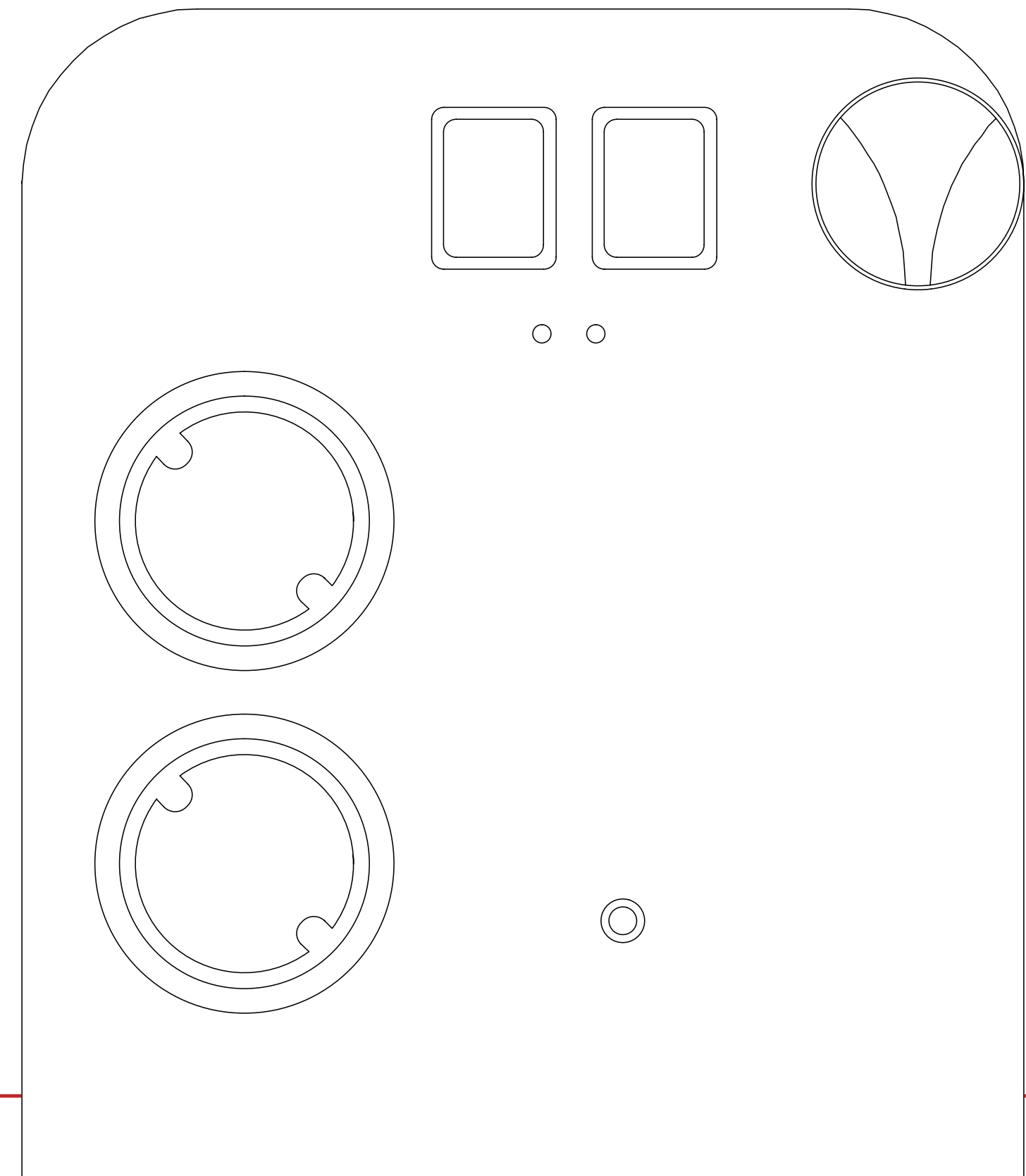

# TURBOMAX ENGINE



## TURBOMAX

6130022 - 6130072

PAGE 4 - 20



## TURBOMAX KIT

6130021 - 6130076

PAGE 4 - 20



# TURBOMAX

1. INTRODUCTION
2. FUNCTIONAL DESCRIPTION
3. PRELIMINARY WARNINGS
4. TECHNICAL DATA
5. INSTALLATION
6. RECOMMENDED USES
7. USAGE AND FUNCTIONS
8. GENERAL SAFETY RULES
9. TROUBLESHOOTING
10. ACCESSORIES

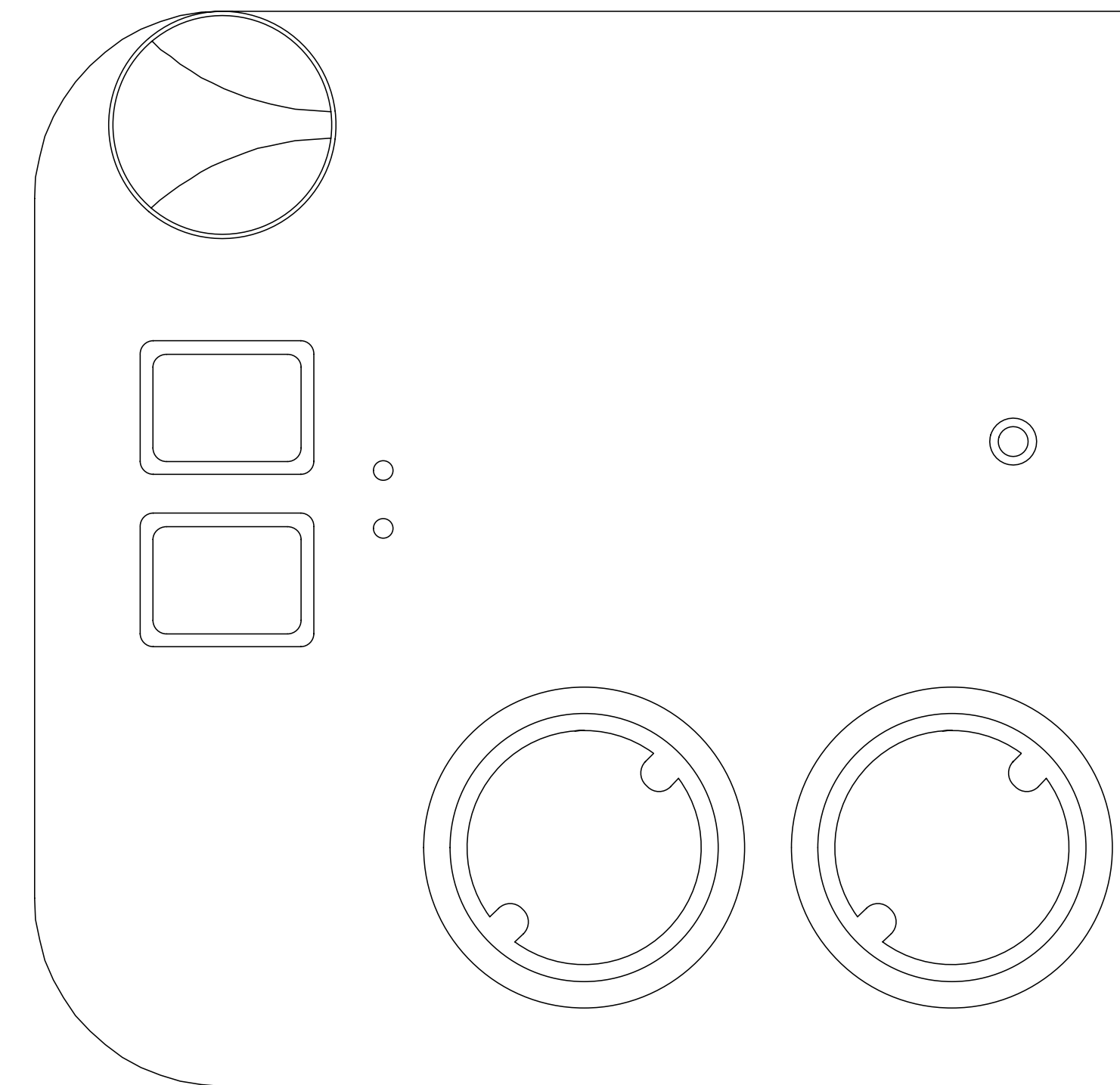

# I N T R O D U C T I O N

# 01

## T U R B O M A X

---

The GE 1800 ROMA is an **all-weather inflator (degree of protection: IP66)** suitable for large inflatable structures.

Thanks to the **Automatic Refilling System (A.R.S.)**, the inflator is **able to maintain the nominal pressure inside the inflatable** within preset values, **regardless of the ambient temperature.**

The **pump constantly monitors the pressure variation inside the inflatable and regulates operation to ensure pressure filling and pressure release via a pneumatic sensor.**

## T U R B O M A X K I T

---

The GE 1800 ROMA is an **all-weather inflator (degree of protection: IP66)** suitable for large inflatable structures.

Thanks to the **Automatic Refilling System (A.R.S.)**, the inflator is **able to maintain the nominal pressure inside the inflatable** within preset values, **regardless of the ambient temperature.**

The **pump constantly monitors the pressure variation inside the inflatable and regulates operation to ensure pressure filling and pressure release via a pneumatic sensor.**

# FUNCTIONAL DESCRIPTION

## 02



FIG.1

# TURBOMAX

# FUNCTIONAL DESCRIPTION

## 02

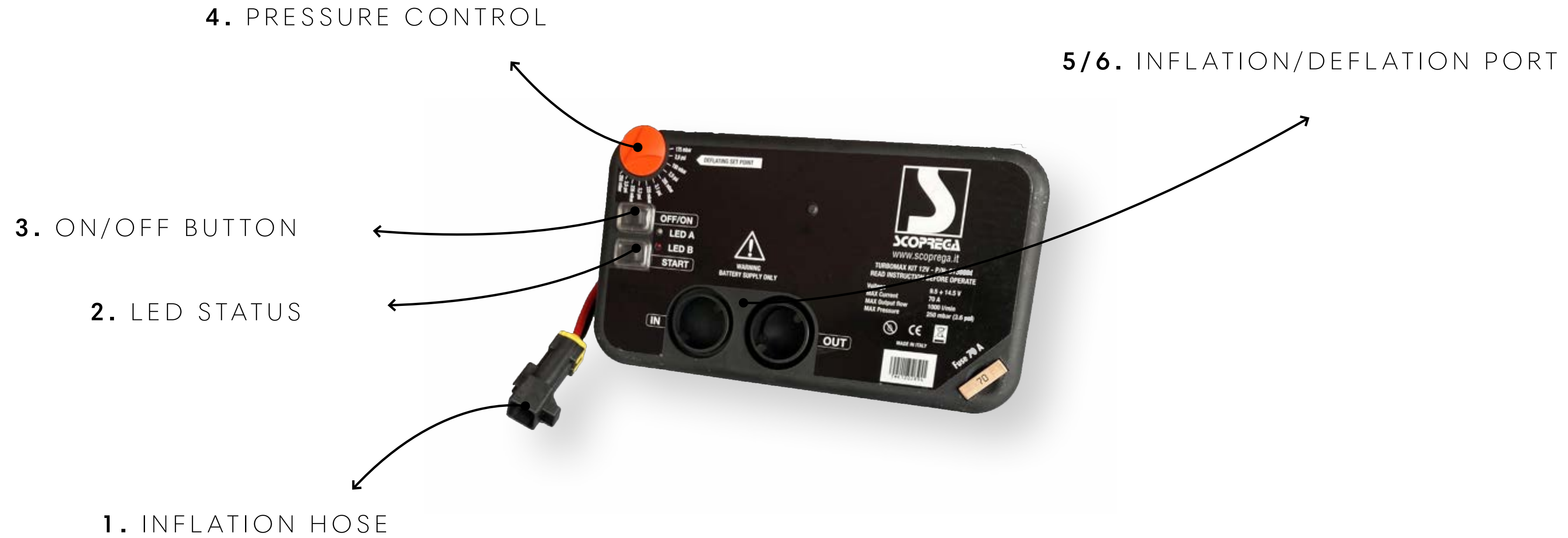
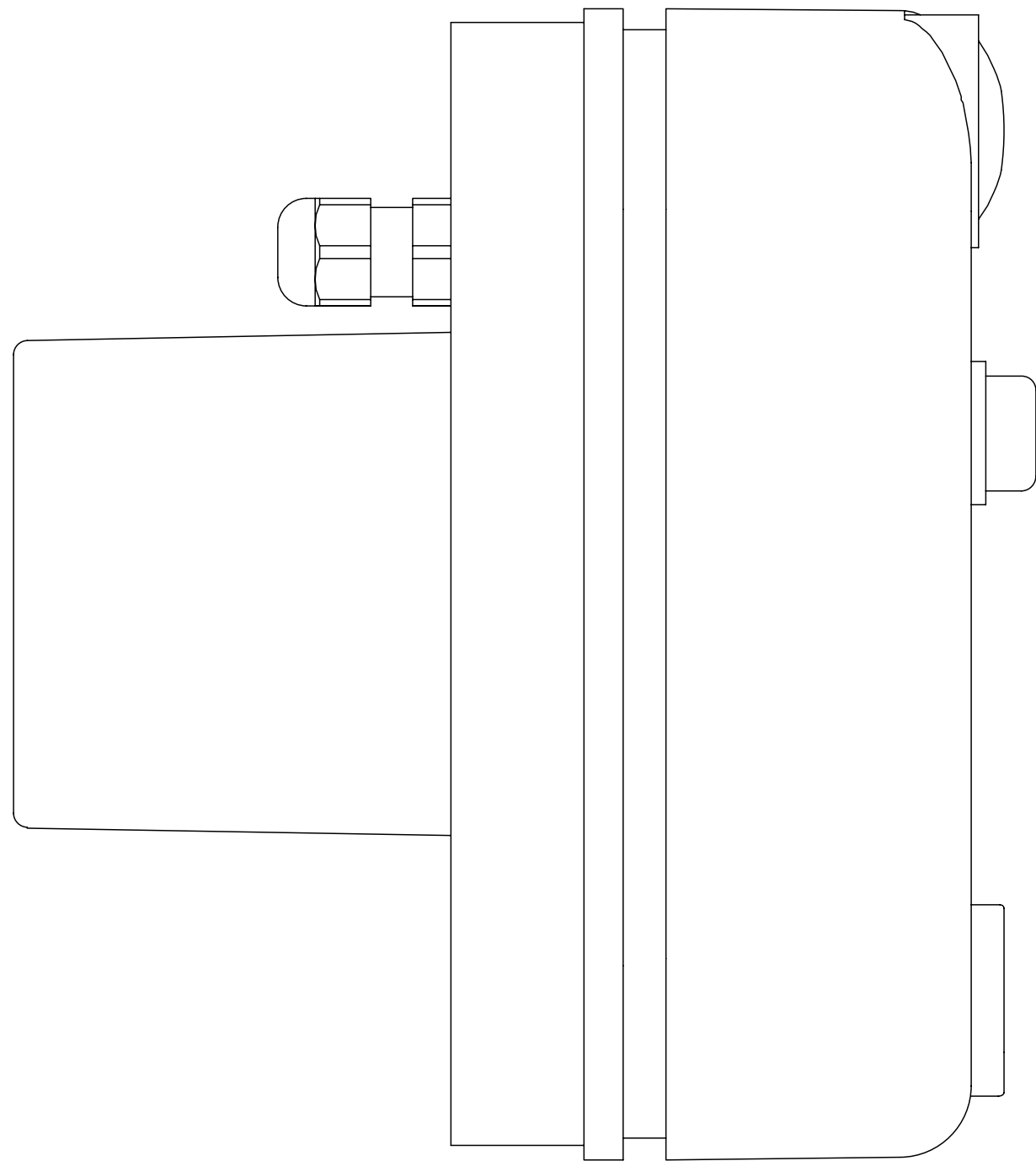

FIG.2

# TURBOMAX KIT

# PRELIMINARY WARNINGS

## 03



- 1.** Follow all instructions in this document.
- 2.** Keep these instructions.
- 3.** Do not obstruct the air vents.
- 4.** Always protect the power cord.
- 5.** Do not open the inflator. Have all maintenance activities performed maintenance to qualified maintenance technicians authorized by Scoprega. Maintenance is required when the unit is found to be in any way damaged or inoperative.
- 6.** Do not tamper with the product. Opening the inflator will result in the voiding of the warranty.
- 7.** Provide adequate ventilation.
- 8.** Avoid placing objects in the vicinity of the product during its operation.
- 9.** Keep this product out of the reach of children.
- 10.** The inflator in motion produces vibration so to avoid accidental falls, we recommend using it on the floor.
- 11.** This appliance is not intended for use by persons (including children) with reduced physical, sensory or mental capabilities, or lack of experience and knowledge, unless they have been given supervision or instruction concerning use of the appliance by a person responsible for their safety.
- 12.** Children should be supervised to prevent them from playing with the appliance.

# TECHNICAL DATA

## 04

### TURBOMAX 12V-24V

**MAX PRESSURE:** 250 mbar (3,6 psi)

**MAX AIR FLOW:** 1000 l/m

**CHARGE VOLTAGE:** 9.5 ÷ 14.5 Vdc (12V) | 19.5 ÷ 28.5 Vdc (24V)

**MAX CURRENT:** 45-60 A (12V) | 23-30 A (24V)

**WEIGHT:** 4 Kg (12V) | 4,4 kg (24V)

**FUNCTION:** Inflate/Deflate

138 mm

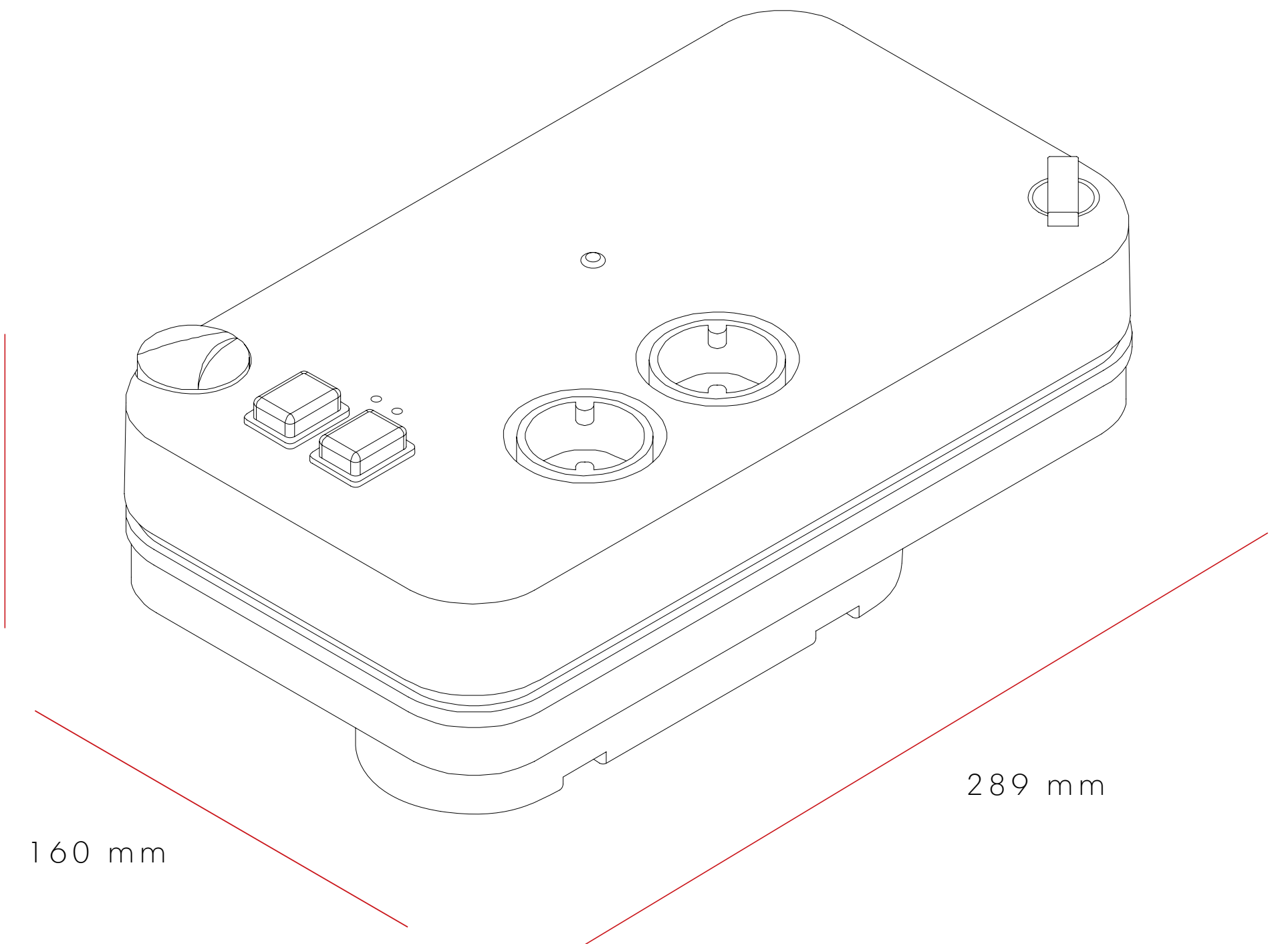



# T E C H N I C A L D A T A

## 04

### TURBOMAX KIT 12V-24V

**MAX PRESSURE:** 250 mbar (3,6 psi)

**MAX AIR FLOW:** 1000 l/m

**CHARGE VOLTAGE:** 9.5 ÷ 14.5 Vdc (12V) | 19.5 ÷ 28.5 Vdc (24V)

**MAX CURRENT:** 70 A (12V) | 35 A (24V)

**WEIGHT:** 2,6 Kg (12V) | 3 kg (24V)

**FUNCTION:** Inflate/Deflate

138 mm

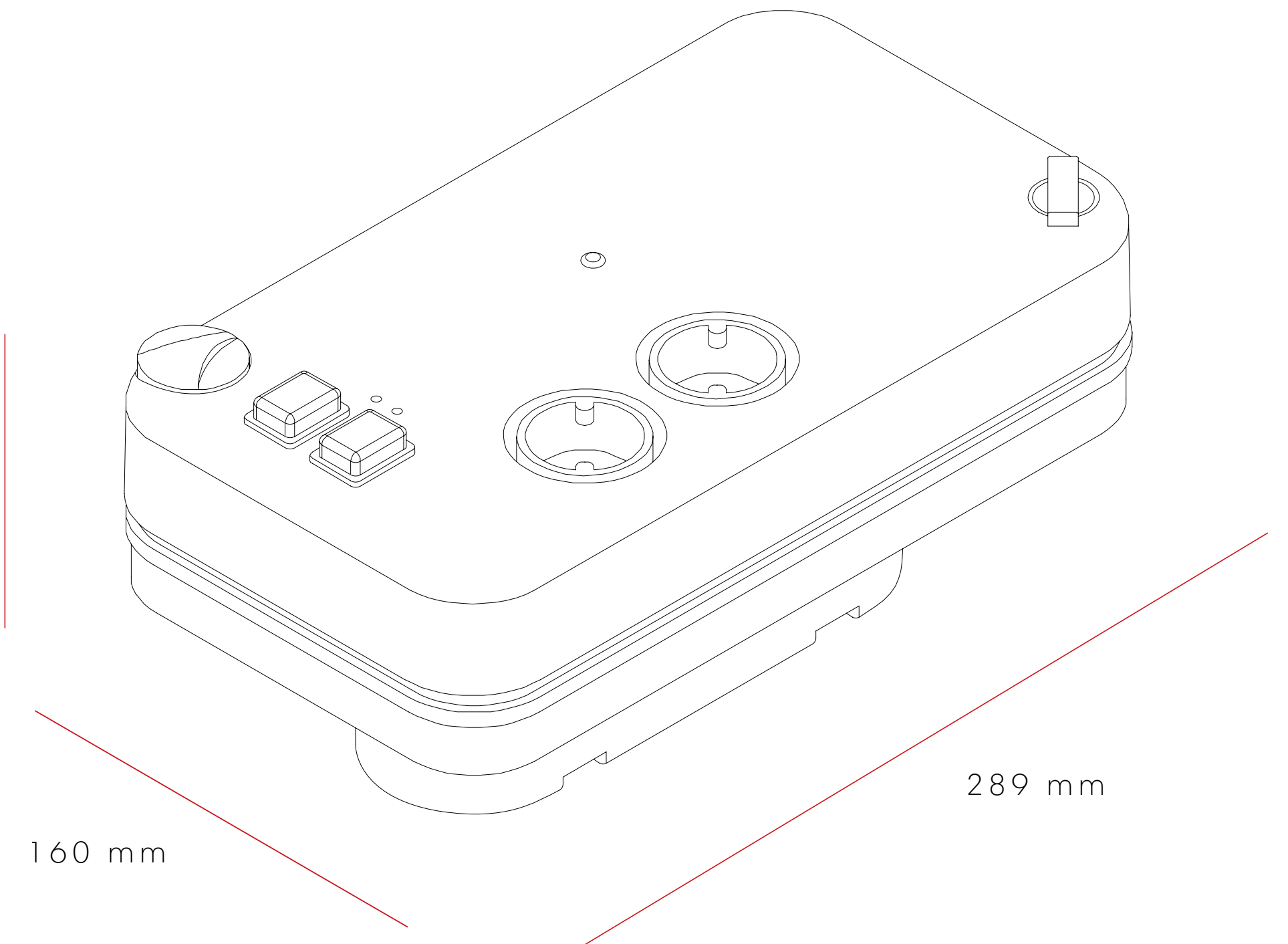

160 mm

289 mm

# INSTALLATION

## 05

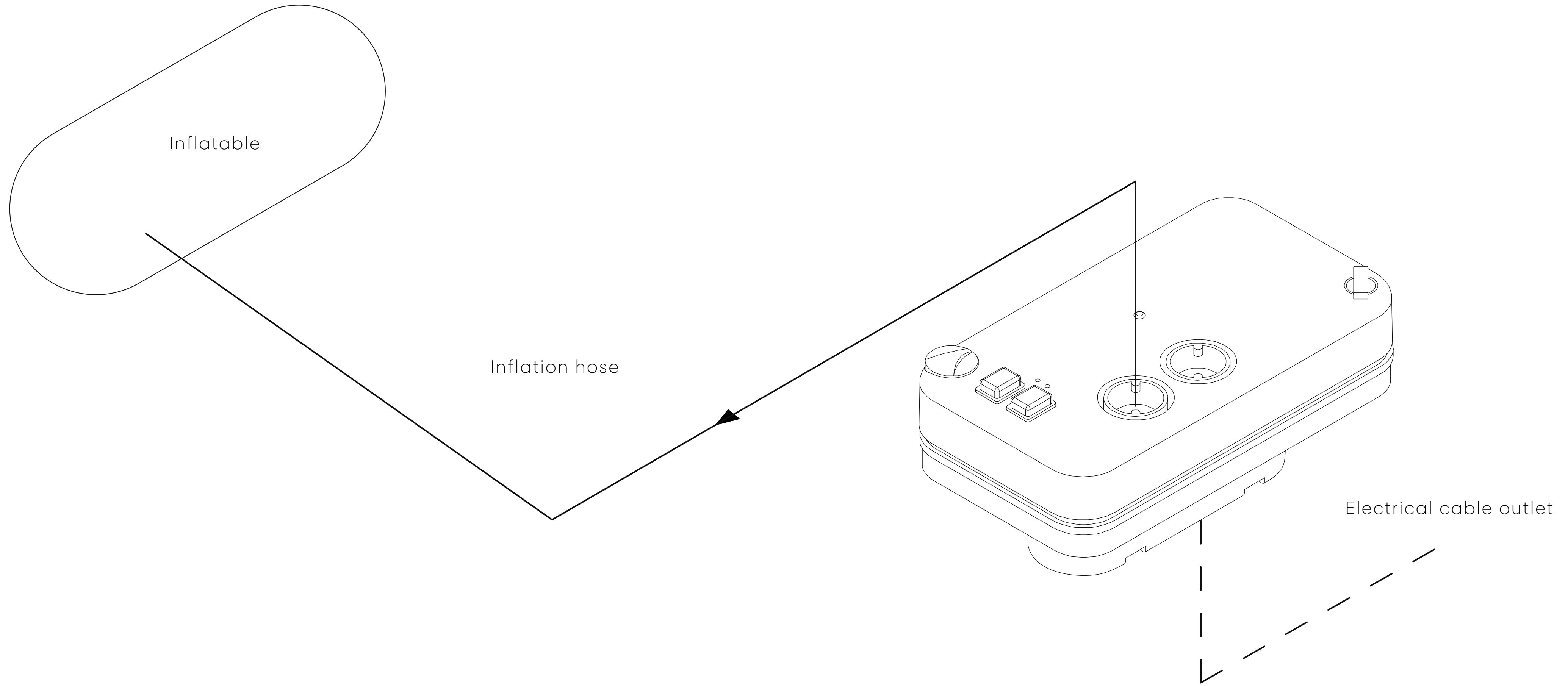

# 06 RECOMMENDED USES

The TURBOMAX and TURBOMAX KIT represent the **ideal inflator for large inflatables, particularly inflatable boats, tents and platforms.**

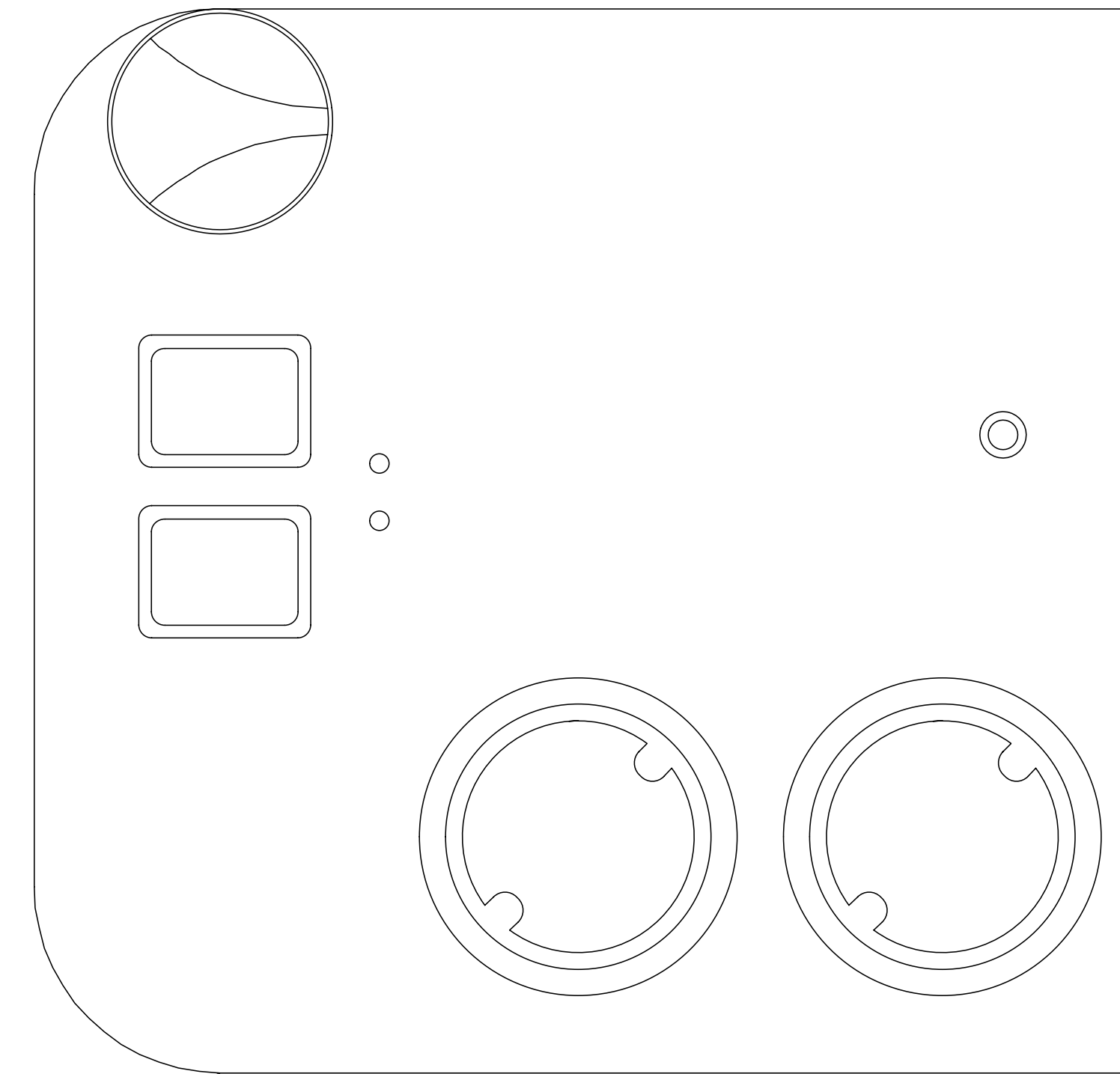

# 07 USAGE AND FUNCTIONS

## TO USE:

Make sure the main switch is on OFF (Point X, Fig. X).

Then connect one end of the hose to the inflating port (Point X, Fig. X) to inflate, or to the deflating port (Point X, Fig. X) to deflate, and the other end of the hose to the valve of the inflatable.

**N.B. Choose the most suitable adapter for the valve on the object to be inflated.**

Turn the switch to the ON position (Point X, Fig. X), then press the START button (Point X, Fig. X) to start the inflation/deflation phase.

**N.B. Check that the inflation hose is always connected to the inflator and the inflatable.**

**N.B. If the power cord is damaged, it should be replaced by the manufacturer, its service agent or similarly qualified persons in order to avoid a hazard.**

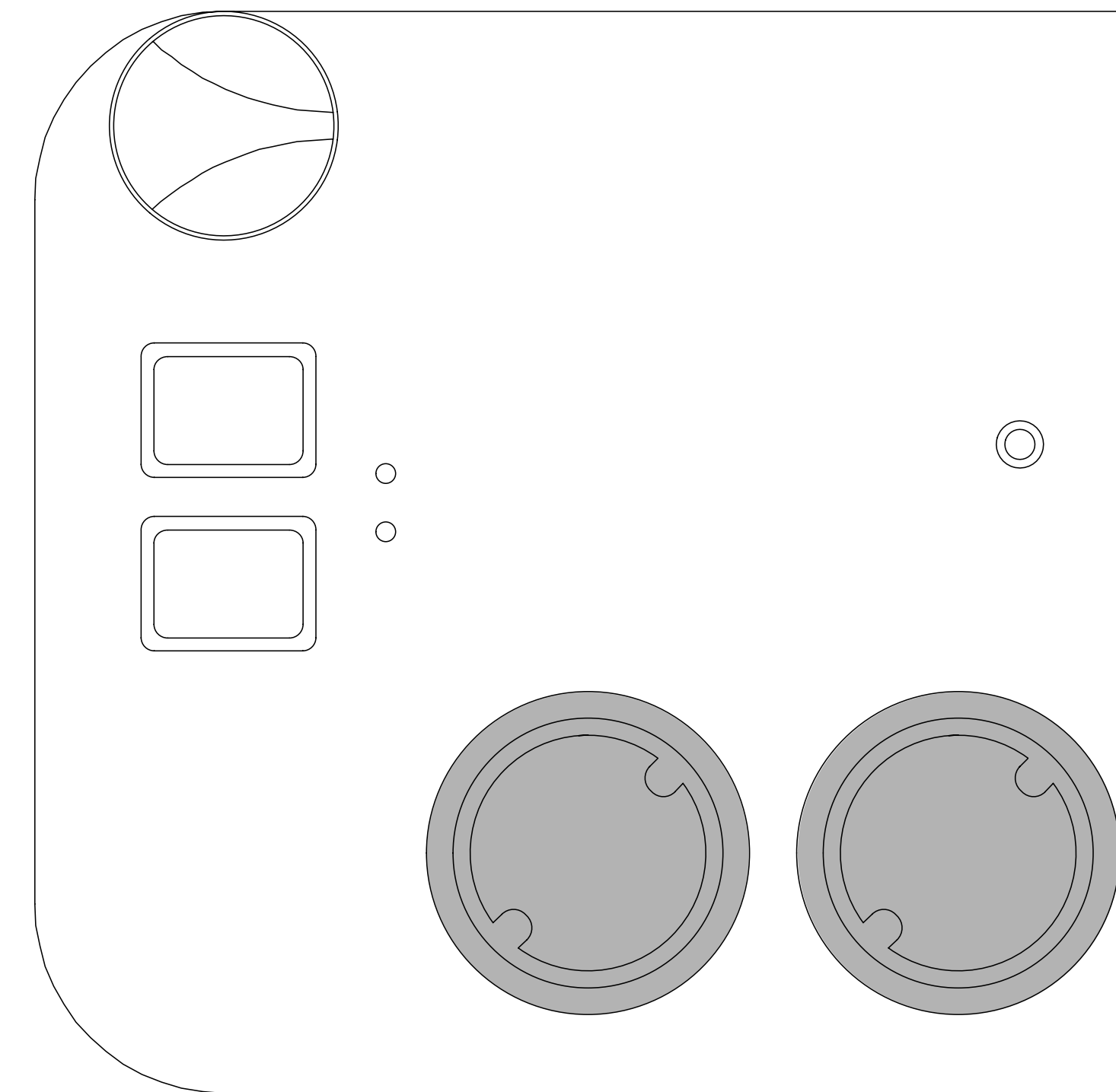

# 07 USAGE AND FUNCTIONS

## CONNECTIONS FOR TURBOMAX:

Connect the terminals to the battery and assure to always lay the electrical cable. Then select the desired inflation pressure (value between 175 and 250 mbar). Set the switch to ON (Point X, Fig. X).

**N.B. LED B (Point X, Fig. X) starts flashing, signaling the battery status.**

Press the START switch (Point X, Fig. X) to start the inflating process.

**N.B. LED B (Point X, Fig. X) changes from flashing to solid with the color of the battery status.**

**N.B. When inflating, the inflator will stop at the set pressure and LED B (Point X, Fig. X) will return to flashing.**

**N.B. In case of an error, the inflator will go into self-protection by stopping.**

**N.B. LED A (Point X, Fig. X) will light up to indicate the type of problem.**

**N.B. After solving the problem, it is necessary to press START (Point X, Fig. X) to restart the inflator.**

**N.B. In case you use alligator clips, make sure of the correct polarity (red terminal connected to the battery positive). Otherwise, the inflator will not start.**

## TO DEFLATE:

Connect the hose to the IN outlet (Point X, Fig. X) and set the pressure adjustment knob to 175 mbar.

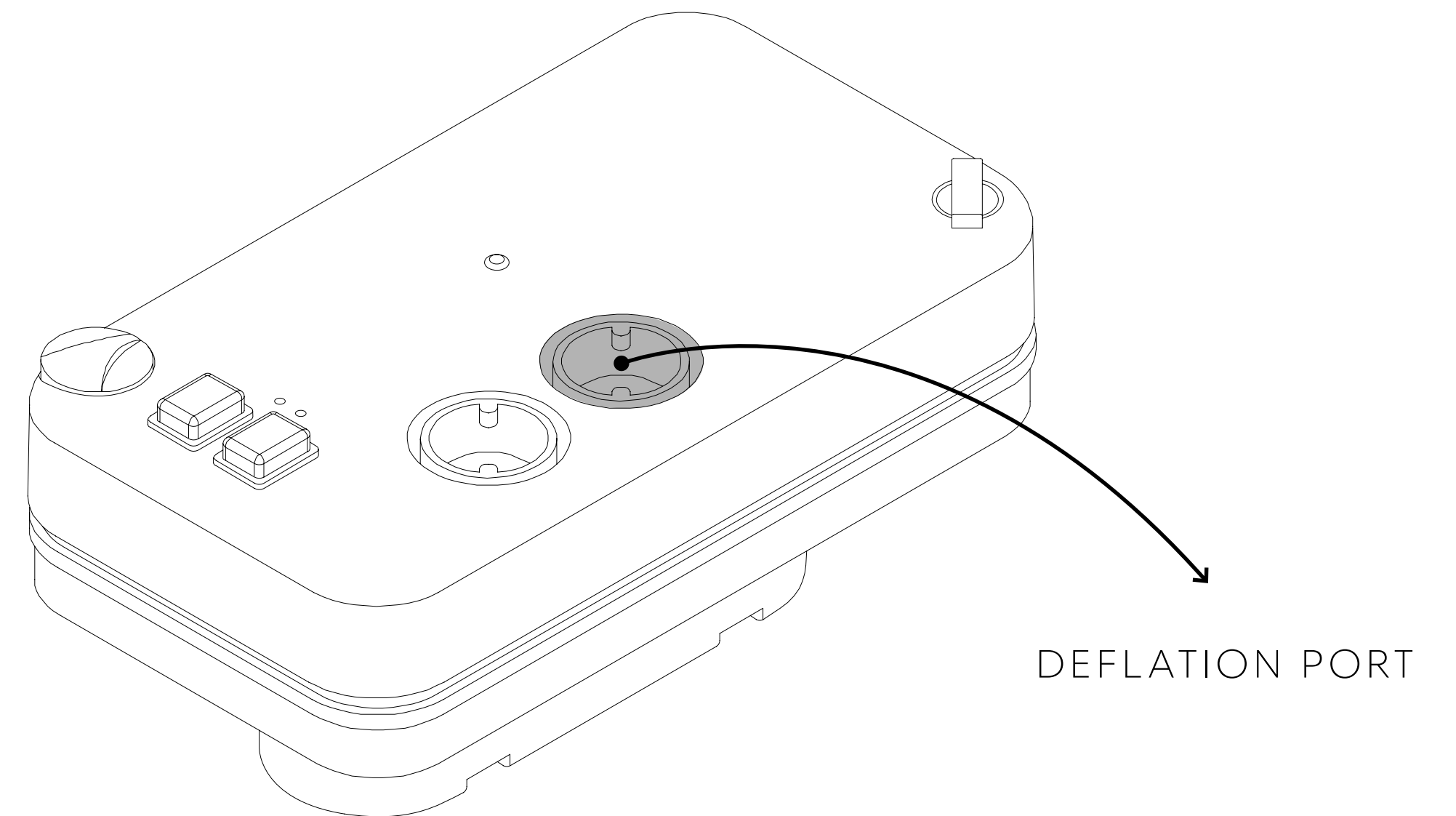

# 07 USAGE AND FUNCTIONS

## CONNECTIONS FOR TURBOMAX KIT:

Insert the covers and red grommets on the cable ends.

To ensure current flow, it is recommended, after crimping the faston, to tin the end of the cable to the connector (fig. 1 - arrow).

Insert the fastons into their seats, paying attention to the direction of the lug (fig. 2) and polarity (fig. 4), then insert the grommets and covers into their seats (fig. 3).

**N.B. The cross-section of the on-board system power cable must be appropriate for its length:**

**For cable length up to 6 meters: cross-section 10 mm<sup>2</sup>**

**For cable length from 6 to 12 meters: section 16 mm<sup>2</sup>**

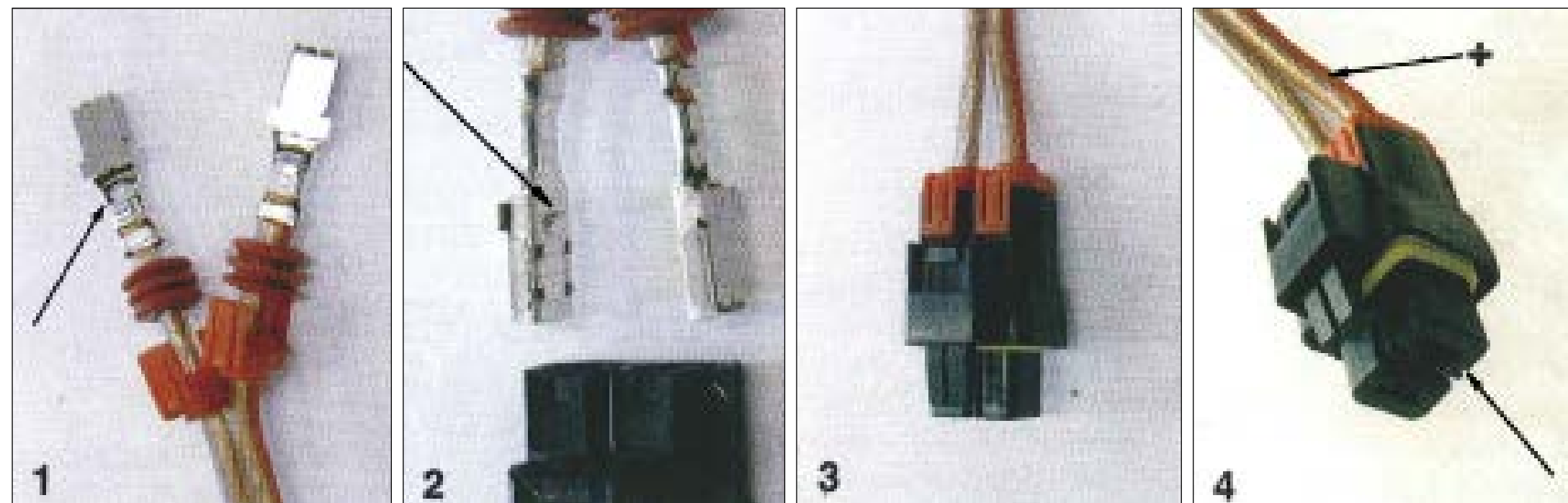

## FIXING TURBOMAX KIT:

The inflator can be attached to the boat using the supplied brackets "B" (fig. 5), or after drilling a hole for panel mounting (fig. 6), it can be attached to holes "A" (fig. 5) with  $\varnothing$  4.5 mm self-tapping screws. The maximum length of the screw in the inflator is 8 mm.

## PREPARATION OF THE INFLATOR TUBE:

Cut the tube to the desired size. Insert in one end the red fitting to connect the tube to the inflator.

In the opposite end, insert and glue the PVC reducer. Then engage the fitting for the valve, taking care to choose from the supplied kit the one that allows the valve to open fully.

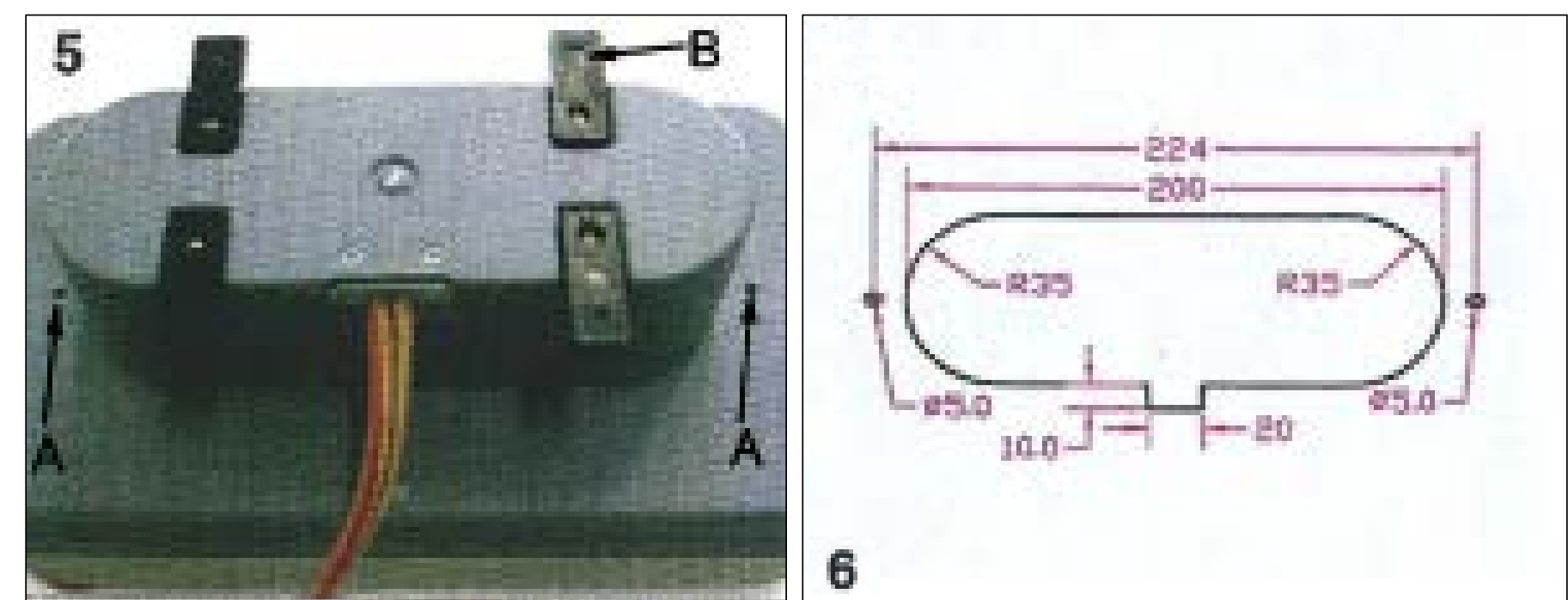



# USAGE AND FUNCTIONS

# 07

## LED STATUS:

The TURBOMAX and TURBOMAX KIT are equipped with two LEDs (A and B) to monitor battery status and pump temperature.

**N.B. LED A signals operating errors for which the inflator has stopped its operating cycle.**

**N.B. LED B signals the state of charge of the battery.**

**N.B. Be careful when connecting the power cable to the battery to avoid short circuits resulting in a fire hazard.**

**N.B. Check the voltage. Do not connect the 12V inflator with a 24V battery.**

**N.B. Never leave the inflator on unattended. Overinflating an object can cause serious consequences.**

**N.B. Always check the maximum inflation pressure to avoid risk of bursting.**

## INFLATOR AND BATTERY STATUS MONITORING:

LED A	LED B	STATUS	POSSIBLE SOLUTION
OFF	OFF	OFF	
OFF	GREEN Flashing	Stand By Battery CHARGED	
OFF	YELLOW Flashing	Stand By Battery LOW	It is recommended to recharge the battery before proceeding.
OFF	RED Flashing	Stand By Battery LOW	Recharge the battery
OFF	GREEN stationary	In operation Battery LOADED	
OFF	YELLOW stationary	In operation Battery LOW	It is recommended to recharge the battery before proceeding.
OFF	RED stationary	In operation Battery DISCHARGE	Recharge the battery
RED	RED Flashing	END OF CYCLE for Battery DISCHARGE	Recharge the battery and then press START to restart the inflator
RED	GREEN Flashing	END OF CYCLE for UNDERTENSION or OVERTENSION Voltage below allowable limits	Check that the battery voltage is within the values described in the section TECHNICAL DATA.
RED Flashing	Flashing (color depends on battery status)	END OF CYCLE for OVERTEMPERATURE	Aspettare che i LED smettano di lampeggiare e premere START per far ripartire il gonfiatore

# GENERAL SAFETY RULES

## 08

### **1. ALWAYS CONSIDER THE WORKING ENVIRONMENT.**

Do not expose the inflator to rain. Do not use in the presence of flammable liquids or gases.

### **2. AVOID ACCIDENTAL START-UP.**

Do not start the inflator with the inlet port in contact with dust or water.

### **3. PAY ATTENTION.**

Pay attention to what you are doing. Use common sense.

### **4. CHECK FOR DAMAGED PARTS.**

Before using the inflator, carefully inspect the outer walls and components.

**5. DO NOT START** portable inflators near flammable liquids or gas or explosive atmospheres. The motors of these inflators produce sparks that can release fumes.

### **6. BE CAREFUL NOT TO INHALE!**

Compressed air from the inflator is not pure. Never inhale air from the inflator.

### **7. WARNING! DANGER OF BURSTING.**

Only inflate the inflatable unit in accordance with the manufacturer's recommendations. Excessive pressure can cause the inflatable unit to explode, which may result in personal injury.

### **8. NEVER LEAVE THE DEVICE UNATTENDED.**

Overinflation can cause serious injury and property damage.

### **9. WARNING! DANGER OF UNSAFE OPERATION**

Do not modify or attempt to repair the unit. Do not puncture or make modifications to the inflator or its accessories. Any modification to the product will invalidate the warranty.

### **10. NEVER CARRY THE INFLATOR BY THE HOSE OR POWER CORD.**

# GENERAL SAFETY RULES

## 08

### HOSE INSTALLATION:

When installing a hose, it is important to follow certain rules. This is to achieve the best performance and avoid damage that could compromise the life of the hose.

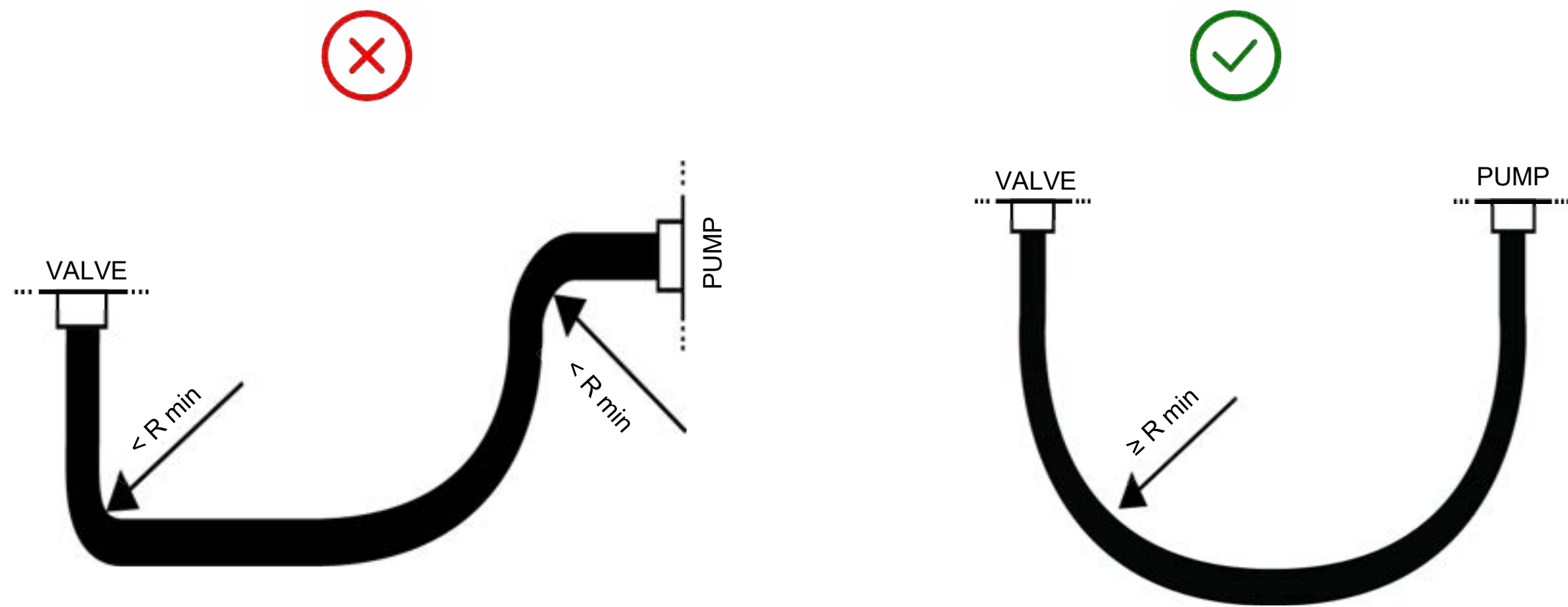

N.B. The minimum bending radius is 40 mm / 1.57 inch. Installations below the minimum bend radius or excessive bending in the area of the fittings may break the hose.

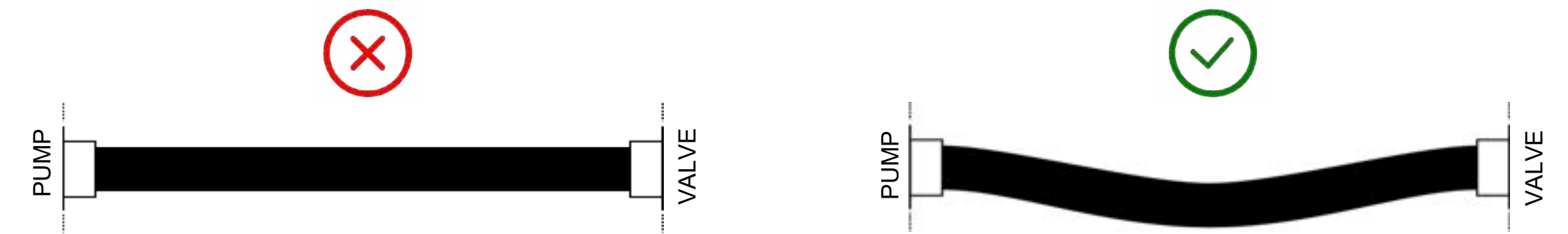

N.B. Assemble the hose so as to withstand length variations due to working pressure, pump movements and related tolerances. Avoid live assemblies.

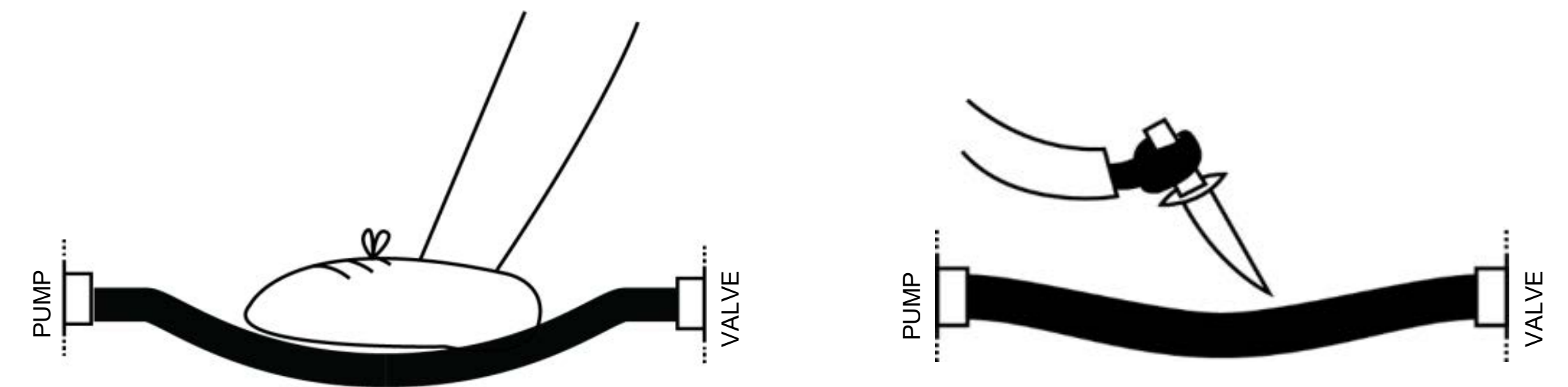

N.B. Avoid abrasions, bumps and cuts along the entire length of the hose during installation and use.

# GENERAL SAFETY RULES

## 08

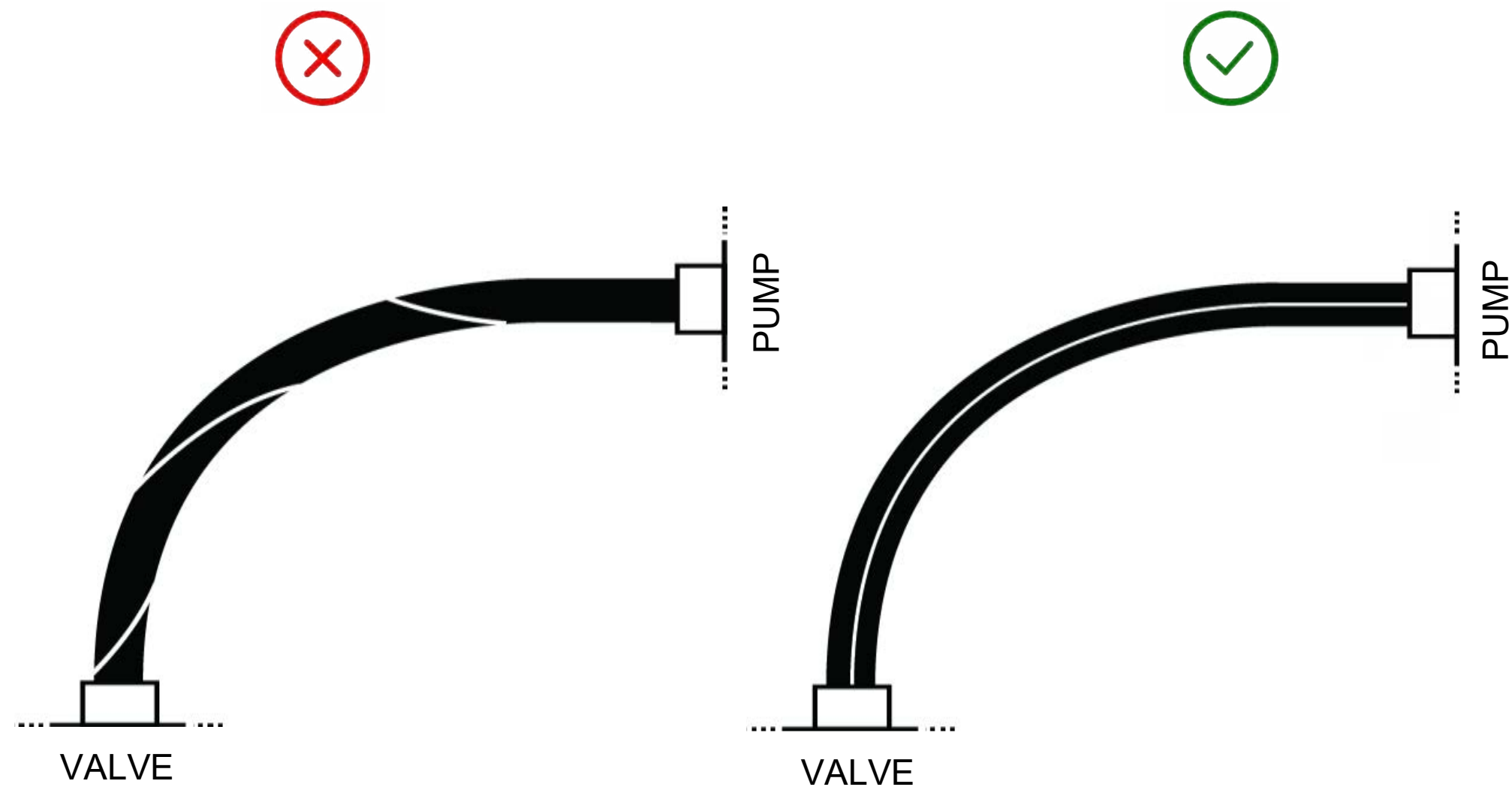

N.B. The life of a hose in twisting is greatly reduced.

To avoid twisting during installation and use, check that the spiral always follows a linear course.

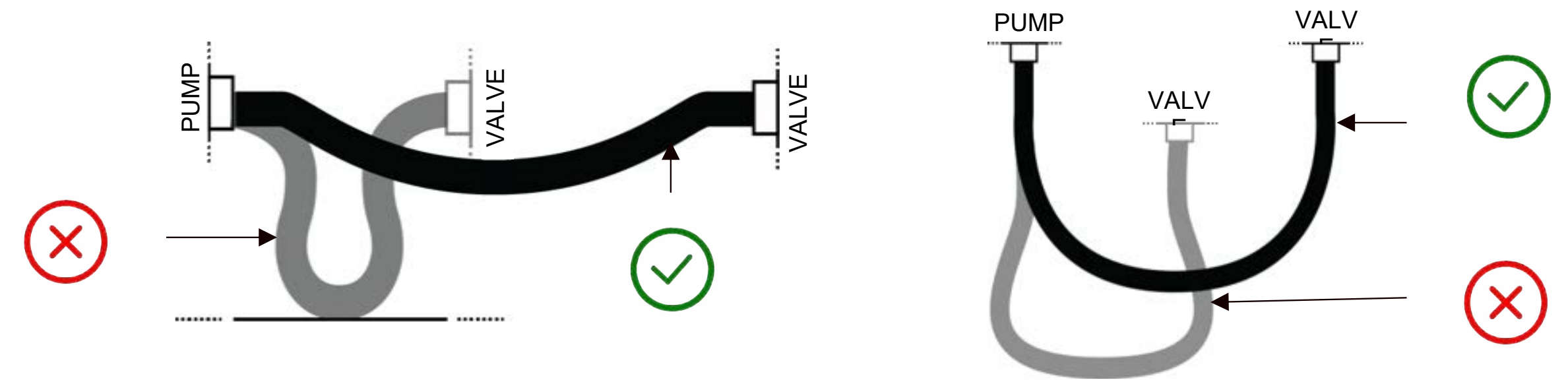

N.B. The length of the hose should be such as to accommodate the motion and should not go below the minimum bending radius.

The hose allows relative movements between two connected sources. Avoid abrasion, tension and twisting during installation and use.

# TROUBLESHOOTING

09

PROBLEM	CAUSE	SOLUTION
The inflator does not start	Power supply not connected	Connect the power supply
	The pressed the ON button	Press the ON key
	The apparatus is damaged	Contact the SCOPREGA service
PROBLEM	CAUSE	SOLUTION
Inflator does not inflate/deflate	Power supply not connected	Connect the power supply
	Incorrect connection of the hose	Connect the hose to the correct mouth.
	Incorrect setting of pressure	Change pressure setting

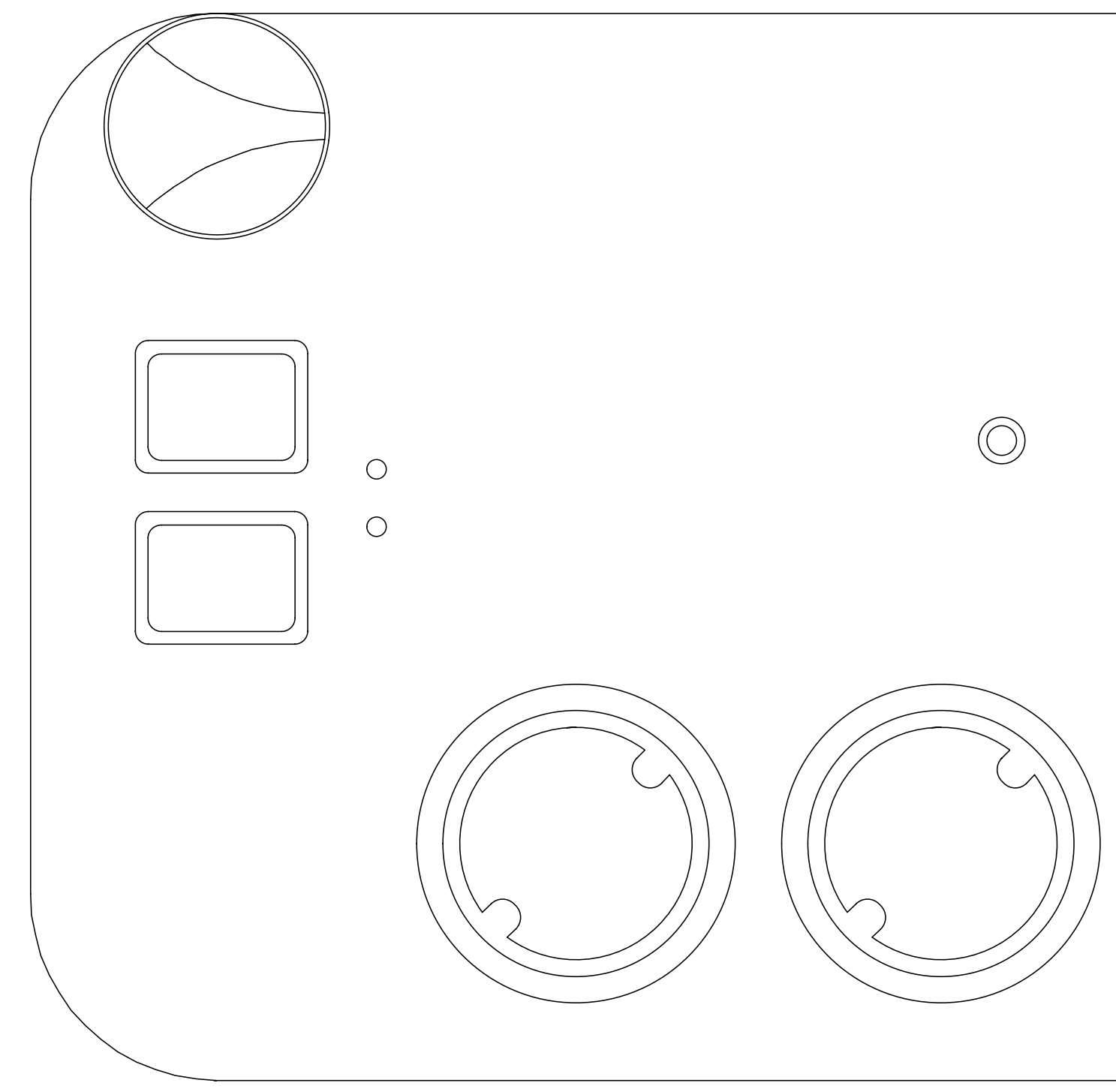



# 10 ACCESSORIES

Various accessories can be found inside the box including:



Fittings

TURBOMAX



Electrical connection kit

TURBOMAX KIT



Fittings



Plates for installation





**SCOPREGA S.P.A.**

Via L. Da Vinci 63 - Cassano d'Adda (Milan) Italy 20062

Phone: + 39 036364240

Fax +39 0363 64171

info@scoprega.it

[www.scoprega.it](http://www.scoprega.it)